



# Watchtower Tripod - 12'

PN 82072

© 2013 Summit Treestands, LLC  
715 Summit Dr. Decatur, AL 35601  
(256) 353-0634  
info@summitstands.com  
www.summitstands.com



You **MUST** also view the enclosed DVD **BEFORE** using your new treestand!!

## WEIGHT LIMIT

SINGLE USER  
**300 LBS. X 1 TOTAL\***

**DO NOT EXCEED THIS LIMIT!**  
*(\* Includes all gear)*

• **IT IS IMPORTANT TO NOTE THAT A FALL CAN OCCUR AT ANY TIME AFTER LEAVING THE GROUND.**

• ALWAYS MAINTAIN THREE POINTS OF CONTACT WHEN YOU CLIMB THE LADDER SECTION OF THIS TRIPOD!

• READ AND UNDERSTAND ALL OF THE MANUFACTURER'S WARNINGS AND INSTRUCTIONS AND USE ALL SAFETY DEVICES PROVIDED. CONTACT SUMMIT TREESTANDS FOR ANY QUESTIONS. FAILURE TO DO SO COULD RESULT IN INJURY OR DEATH!

• A SIGNAL DEVICE SUCH A MOBILE PHONE, RADIO, WHISTLE, SIGNAL FLARE OR PERSONAL LOCATOR DEVICE (PLD) MUST BE ON YOUR PERSON AND READILY AVAILABLE AT ALL TIMES! ALWAYS INFORM SOMEONE OF YOUR HUNTING LOCATION, WHERE THE TRIPOD WILL BE LOCATED AND THE EXPECTED DURATION OF THE HUNT!

• DO NOT USE THIS TRIPOD UNLESS YOU ARE IN GOOD PHYSICAL SHAPE AND HAVE NO PHYSICAL LIMITATIONS OR MEDICAL CONDITIONS WHICH MAY PREVENT YOU FROM SAFELY USING THIS PRODUCT. ALWAYS CONSULT A PHYSICIAN IF YOU HAVE ANY QUESTIONS ABOUT YOUR PHYSICAL ABILITY TO USE THIS PRODUCT.

• NEVER USE THIS TRIPOD WHILE TAKING DRUGS, ALCOHOL OR CERTAIN PRESCRIPTION DRUGS! ALWAYS CONSULT A PHYSICIAN IF YOU HAVE ANY QUESTION ABOUT TAKING SPECIFIC MEDICATIONS AND USING THIS PRODUCT!

• NEVER USE THIS TRIPOD DURING INCLEMENT WEATHER SUCH AS RAIN, LIGHTNING, WINDSTORMS OR ICY CONDITIONS! END YOUR HUNT AND RETURN TO THE GROUND IF ANY OF THESE INCLEMENT CONDITIONS ARISE.

• NEVER USE THIS TRIPOD WHEN FEELING ILL, NAUSEOUS, DROWSY OR DIZZY!

• BE WELL RESTED AND NEVER HURRY. HURRYING CAUSES ACCIDENTS!

• CHECK EVERY COLUMN SECTION CONNECTION EVERY TIME YOU USE THE TRIPOD. IF ANY COLUMN SECTIONS ARE SEPARATING - DO NOT USE THE TRIPOD!

• ALWAYS USE THE SUPPLIED SPIKES TO SECURE THIS TRIPOD TO THE GROUND BEFORE USE.

• NEVER SETUP OR USE THIS TRIPOD AROUND POWER LINES, POWER TRANSFORMERS, SUBSTATIONS OR POWER GENERATORS!

• CHECK THE GROUND UNDER THE TRIPOD TO MAKE SURE IT IS FIRM AND LEVEL. SLOPING GROUND OR AN UNEVEN SURFACE (ONE COLUMN SECTION ON A ROCK FOR EXAMPLE) CAN CAUSE YOUR TRIPOD TO TILT OR SHIFT AS YOU CLIMB.

• PULL UP A BOW, BACKPACK, FIREARM OR OTHER EQUIPMENT ONLY AFTER BEING SECURE IN THE TRIPOD. FIREARMS MUST BE PULLED UP UNLOADED, CHAMBER OPEN AND MUZZLE DOWN!

• NEVER MODIFY YOUR TRIPOD IN ANY WAY BY MAKING REPAIRS, REPLACING PARTS, OR ALTERING ADDING OR ATTACHING ANYTHING TO IT EXCEPT IF EXPLICITLY AUTHORIZED IN WRITING BY THE MANUFACTURER!

• INSTRUCTIONS (WRITTEN AND VIDEO) SHOULD BE KEPT IN A SAFE PLACE AND REVIEWED AT LEAST ANNUALLY. IT IS THE RESPONSIBILITY OF THE TRIPOD OWNER TO FURNISH THE COMPLETE INSTRUCTIONS TO ANY PERSON WHO BORROWS OR PURCHASES THE TRIPOD! THIS SUMMIT TRIPOD IS DESIGNED TO BE USED AS A COMPLETE SYSTEM - NEVER LOAN OR SELL ONLY A PORTION OF THIS TRIPOD.

• BEFORE EACH USE OF YOUR SUMMIT TRIPOD, ALWAYS INSPECT THE TRIPOD FOR ANY DAMAGE, CRACKS, TEARS, WEAR OR ABRASION THAT MAY HAVE OCCURRED IN TRANSPORTING / STORING YOUR TREESTAND. DO NOT USE IF ANY DAMAGE IS FOUND! CONTACT CUSTOMER SERVICE FOR THE APPROPRIATE REPAIR / REPLACEMENT PROCEDURE!

• DO NOT LEAVE YOUR TRIPOD OUTDOORS WHEN IT IS NOT BEING USED! ANY STAND TUBING THAT IS ALLOWED TO FILL WITH RAINWATER AND FREEZE WILL RUPTURE OR BURST - DO NOT USE YOUR TRIPOD IF THIS OCCURS!

• ALWAYS USE FOUR PEOPLE TO SETUP THIS TRIPOD!

*Watchtower 12' 82072, 1/2013*

## 1 INDEX

*GENERAL WARNINGS AND PRECAUTIONS, TRIPOD WEIGHT LIMITS*

*PG 1*

*SECTION 1 - INDEX*

*PG 1*

*SECTION 2 - PARTS LIST*

*PG 2*

*SECTION 3 - TOOLS REQUIRED*

*PG 3*

*SECTION 4 - ASSEMBLY*

*PG 3 - 12*

*SECTION 5 - SETUP AND USE*

*PG 13*

*SECTION 6 - MAINTENANCE AND CARE*

*PG 14*

*SECTION 7 - LIMITED WARRANTY INFORMATION*

*PG 14*

*INSTRUCTIONS EN FRANÇAIS*

*PG 15 - 28*

# 2 PARTS LIST

## BOX CONTENTS

PN	DESCRIPTION	QTY
<b>SEAT ASSEMBLY</b>		
82072.R20	SEAT BASE	1
82072.R30	FOOTREST BAR	1
82072.R70	SLIDE BRACKET	2
82072.R30	SEAT BACK	1
82072.R40	GUNREST UPRIGHT	2
82072.R10	SEAT SIDE TUBE	2
82072.R50	GUNREST SIDE TUBE	2
82072.R65-L	LEFT GUNREST PIVOT	1
82072.R65-R	RIGHT GUNREST PIVOT	1
82072.R60	GUNREST BAR	1
82072.850	LONG GUNREST PAD	1
82072.800	SHORT ARM PAD	2
82072.900	FOAM SEAT BASE	1
82072.950	SEAT BACK WITH ROPE	1
<b>PLATFORM ASSEMBLY</b>		
82072.700	SWIVEL	1
82072.200	UPPER LADDER ASSEMBLY	1
82072.600	LEG BASE PLATE	1
82072.300	UPPER LEG	2
82072.310	UPPER LEG WITH HAND HOLD	1
82072.400	PLATFORM ASSEMBLY	3
82072.500	PLATFORM STAND-OFF	5
<b>LEG ASSEMBLY</b>		
82072.1000	COUPLER PLATE	3
82072.1300	BRACKET	6
82072.1400	CROSS BRACE	6
82072.1100	12' LADDER ASSEMBLY	1
82072.1200	12' LEG ASSEMBLY	2
82072.1300	LEG STAKES	3
<b>HARDWARE / ADDITIONAL</b>		
82072.1000	<b>A</b> - TOP HARDWARE PACKET	1
82072.1100	<b>B</b> - LEG KIT HARDWARE PACKET	1
82072.1200	INSTRUCTION BOOKLET	1
82072.1300	INSTRUCTIONAL DVD	1

Please call 256-353-0634 or visit <http://www.summitstands.com/contactus/> if you have any questions, if you need replacement parts, if you have any missing parts or if the included DVD does not play.

## HARDWARE PACKET CONTENTS

5/16X18 HARDWARE LISTED IN **RED** THROUGHOUT BOOKLET

PN	DESCRIPTION	PACKET A QTY	PACKET B QTY
SU10615	1 3/4" BOLT, 5/16x18	3	0
SU10615	2 3/4" BOLT, 5/16x18	2	9
SU10685	3 3/4" BOLT, 5/16x18	10	0
SU10617	LOCK NUT, 5/16x18	15	9

1/4X20 HARDWARE LISTED IN **BLUE** THROUGHOUT BOOKLET

SU10600	1" BOLT, 1/4x20	4	0
SU10600	1 1/2" BOLT, 1/4x20	6	12
SU10601	1 3/4" BOLT, 1/4x20	4	0
SU10609	2" BOLT, 1/4x20	4	0
SU10609	2 1/2" BOLT, 1/4x20	4	0
SU10612	LOCK NUT, 1/4x20	22	12
	FLAT NYLON WASHER, 1/4	10	0
SU10625	FLAT STEEL WASHER, 1/4	8	0
SU10627	STEEL SLIDE BUSHING, 1/4	2	0
SU10640	NYLON BUSHING, 1/4	12	0
SU10642	NYLON SPACER, 1/4	4	0

### 3 TOOLS REQUIRED

#### Tools

- 7/16" Wrenches and / or Socket / Ratchet
- 1/2" Wrenches and / or Socket / Ratchet

- Assembly can be made easier by the use of a powered ratchet or drill with socket adapter (take care not to over tighten when using power tools to assemble)

- It is recommended that all bolts be sorted by thread count / length prior to assembly.

- Due to the large size of these tripods, it is mandatory that three people initially setup the tripod.

#### Use

Leg Braces - 1/4x20 hardware

Leg Couplers / Brackets - 5/16x18 hardware

### 4 ASSEMBLY

#### SEAT ASSEMBLY

Hardware Needed			
1/4X20 - 1 1/2" Bolt	- 2	1/4X20 - Lock Nut	- 14
1/4X20 - 1 3/4" Bolt	- 4	Wire Lock Pins	- 2
1/4X20 - 2" Bolt	- 4	Nylon Bushings	- 12
1/4X20 - 2 1/2" Bolt	- 4	Nylon Washers	- 10
		Steel Slide Bushings	- 2

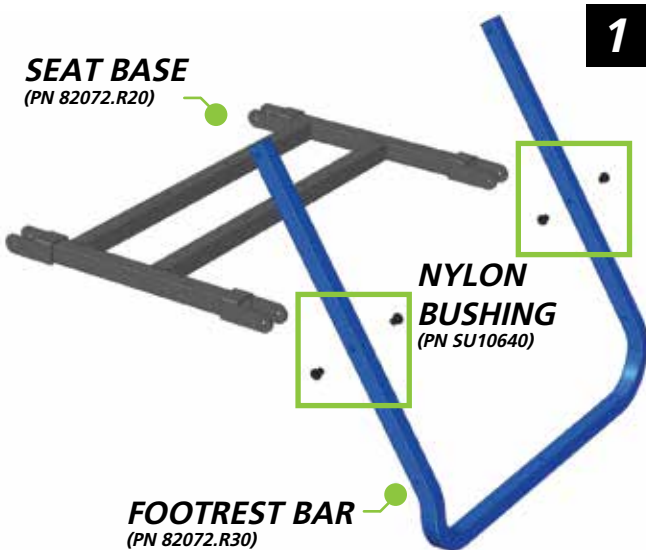

1. Position the Seat Base and Footrest Bar as shown in **figure 1**.
2. Insert two **Nylon Bushings** into the pre-punched holes on each side of the Footrest Bar as shown in **figure 1**.
3. Slide the Footrest Bar into the brackets on the Seat Base. Insert one **2" bolt** from the inside out as shown in **figure 2**. Slide on one **Nylon Washer** and then one of the Slide Brackets followed by a **lock nut**. Notice the position of the cutout on the Slide Bracket. Do not over tighten as this connection is designed to pivot. **See figure 2**.
4. Repeat Step 3 for the other side.

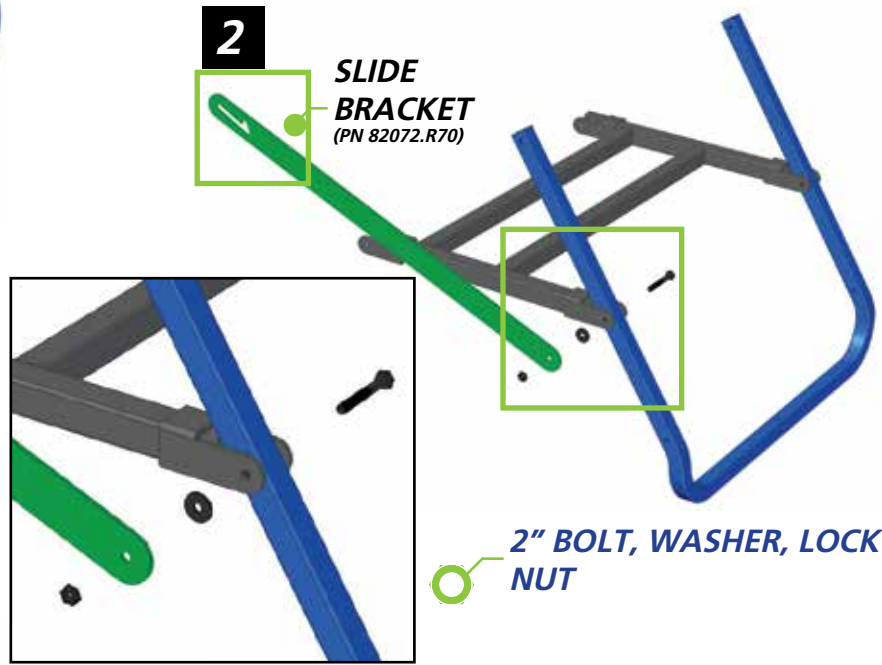

5. Position the Seat Back as shown in figure 3.
6. Insert two **Nylon Bushings** into the pre-punched holes on each side of the Seat Back as shown in **figure 3**.
7. Slide the Seat Back into the brackets on the Seat Base. Attach on both sides using one **1 3/4" bolt and lock nut** per side as shown in **figure 4**. Do not over tighten.

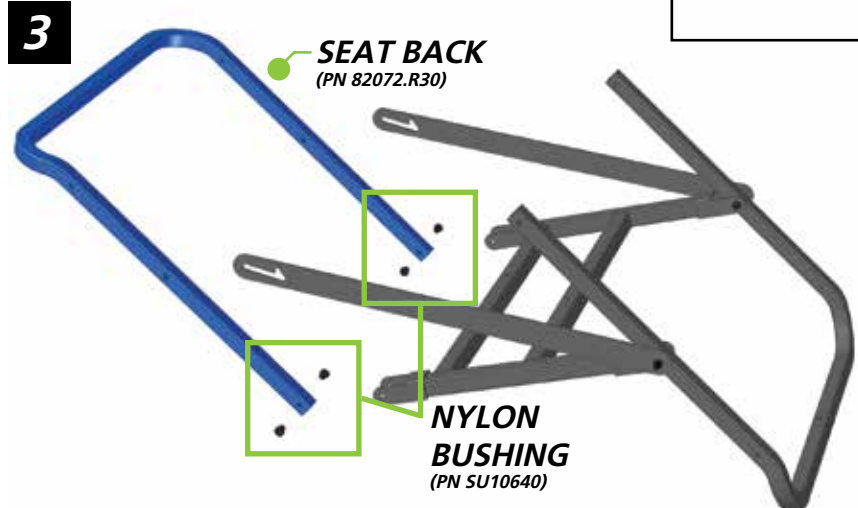

1 3/4" BOLTS, LOCK NUTS

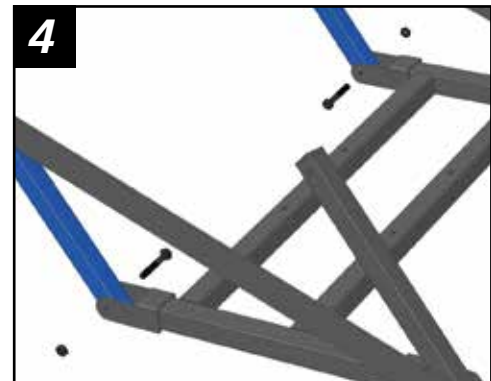

5

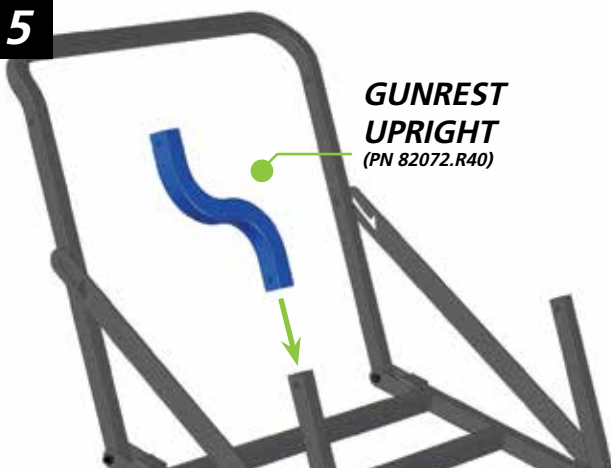

**GUNREST UPRIGHT**  
(PN 82072.R40)

**SEAT ASSEMBLY (continued)**

- 8. Slide one Gunrest Upright down onto the Footrest Bar as shown in **figure 5**.
- 9. Next, line up one of the Seat Side Tubes between the Seat Back and Footrest Bar as shown in **figure 6**. The Seat Side Tube attaches over the Gunrest Upright and between the Slide Bracket and Seat Back.
- 10. Use one 1 3/4" bolt and lock nut to secure at the front. See **figure 7**. Do not over tighten.
- 11. Repeat Steps 8 - 10 for the other side.

6



**SEAT SIDE TUBE**  
(PN 82072.R10)

1 3/4" BOLT, LOCK NUT

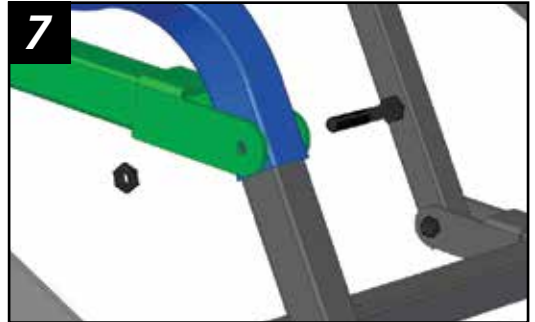

8

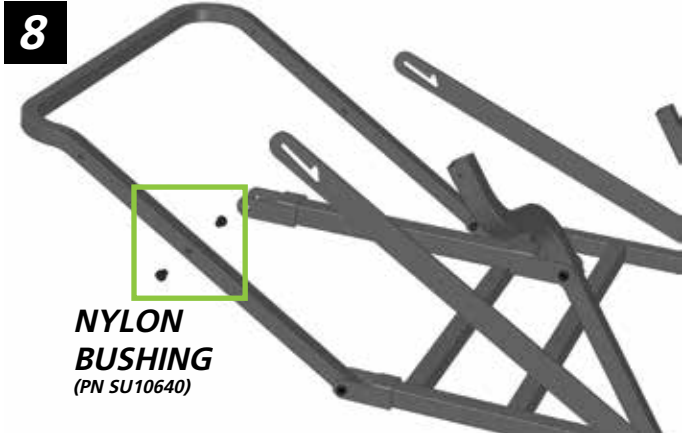

**NYLON BUSHING**  
(PN SU10640)

12. Insert two Nylon Bushings into the pre-punched holes into the Seat Back as shown in **figure 8**.

13. Pivot the Seat Back up into the bracket on the Seat Side Tube. Use a Nylon Washer between the Seat Side Tube and the Slide Bracket as shown in **figure 9**.

14. Rotate the Slide Bracket down and line up the hole. Insert one 2" bolt with one Steel Slide Bushing (shown in red) through the hole in the Slide Bracket and Side Tube and secure with a lock nut. See **figure 9 and 10**. Do not over tighten.

15. Repeat Steps 12 - 13 for the other side.

LOCK NUT

2" BOLT, STEEL SLIDE BUSHING, WASHER

9

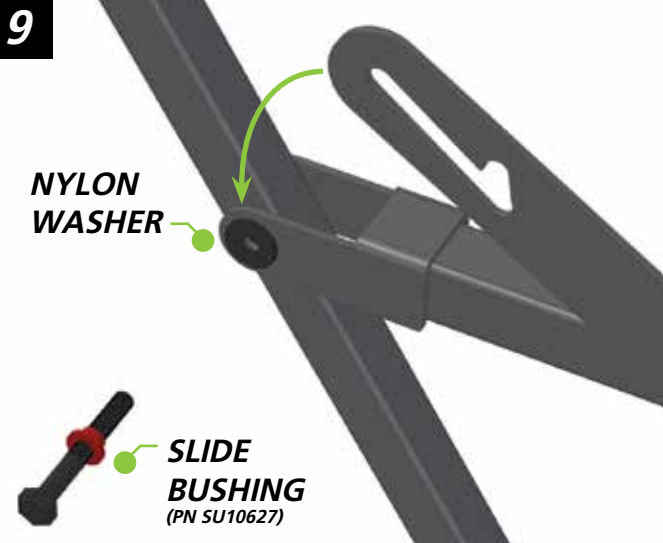

**NYLON WASHER**

**SLIDE BUSHING**  
(PN SU10627)

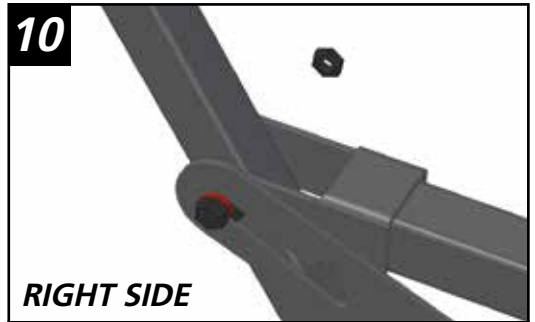

**RIGHT SIDE**

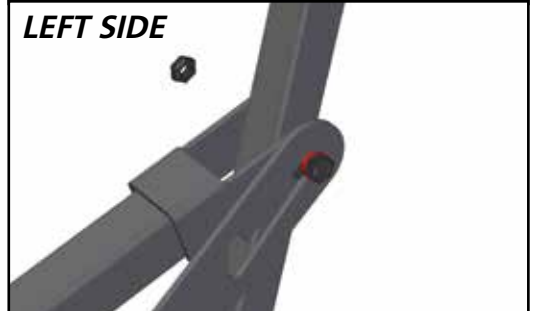

**LEFT SIDE**

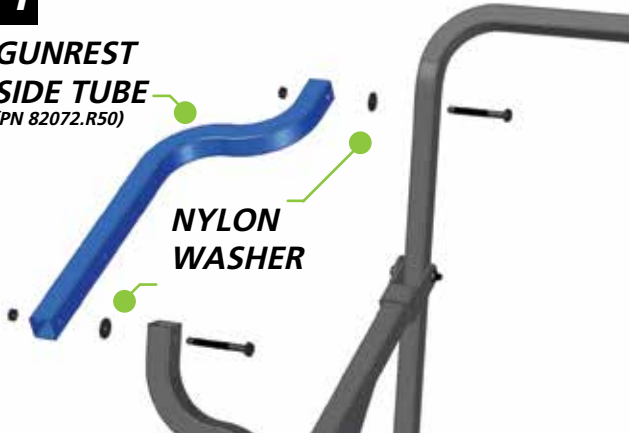
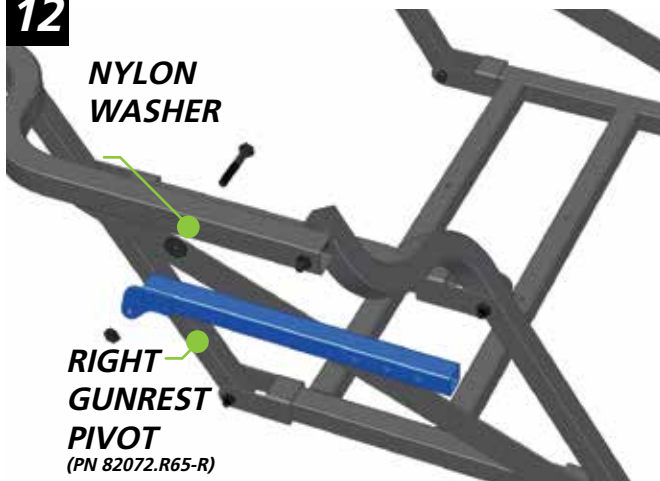
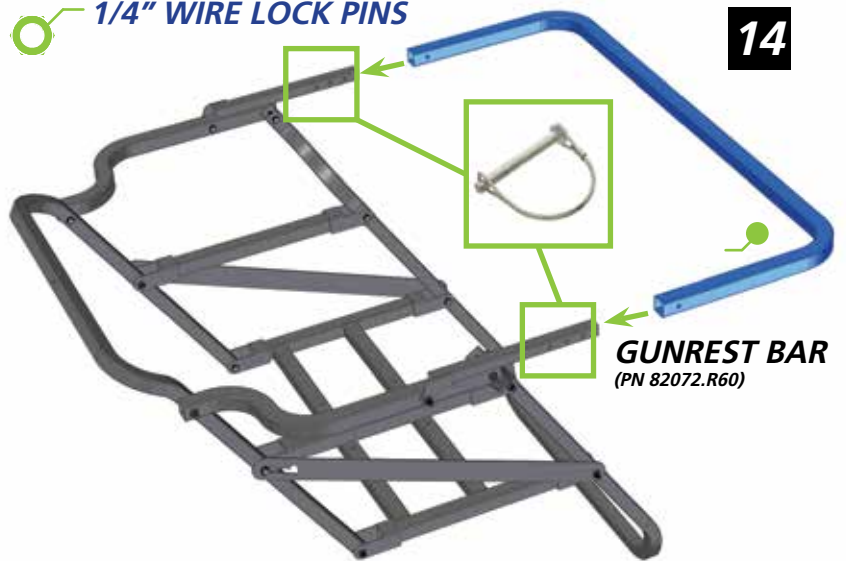

**11****2 1/2" BOLTS, WASHER, LOCK NUTS****GUNREST SIDE TUBE**  
(PN 82072.R50)**NYLON WASHER****12****1 1/2" BOLTS, WASHER, LOCK NUTS****NYLON WASHER****RIGHT GUNREST PIVOT**  
(PN 82072.R65-R)**1/4" WIRE LOCK PINS****14****GUNREST BAR**  
(PN 82072.R60)**BASE PLATE****Hardware Needed**

5/16X18 - 1 3/4" Bolt	- 3
5/16X18 - Lock Nut	- 3

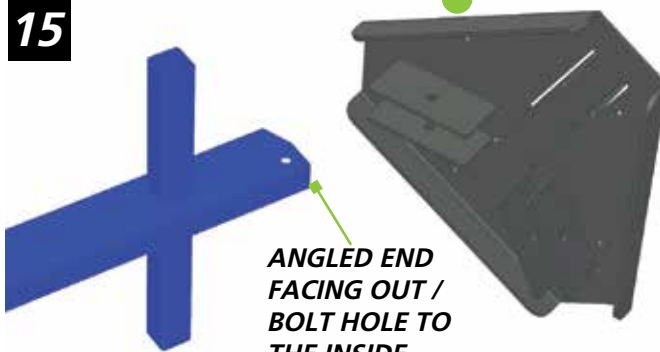
**15****LEG BASE PLATE**  
(PN 82072.600)**ANGLED END FACING OUT / BOLT HOLE TO THE INSIDE****UPPER LEG with HAND HOLD**  
(PN 82072.310)

1. Position the Leg Base Plate and the Upper Leg as shown in **figure 15**. Notice that the angled end of the Ladder Assembly faces out and the bolt hole is on the inside.
2. Slide the Upper Leg into the Base Plate and use one **1 3/4" bolt and lock nut** to secure as shown in **figure 16**. Leave this bolt hand tight for now.

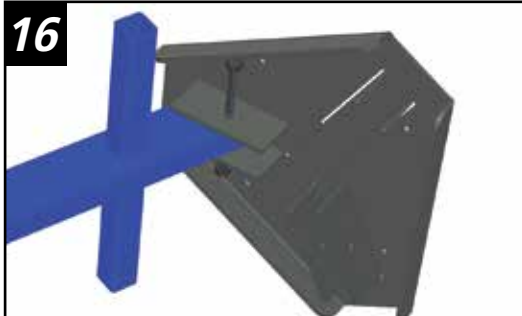
**1 3/4" BOLT, LOCK NUT, HAND TIGHT**

ANGLED END  
FACING OUT /  
BOLT HOLE TO  
THE INSIDE

17

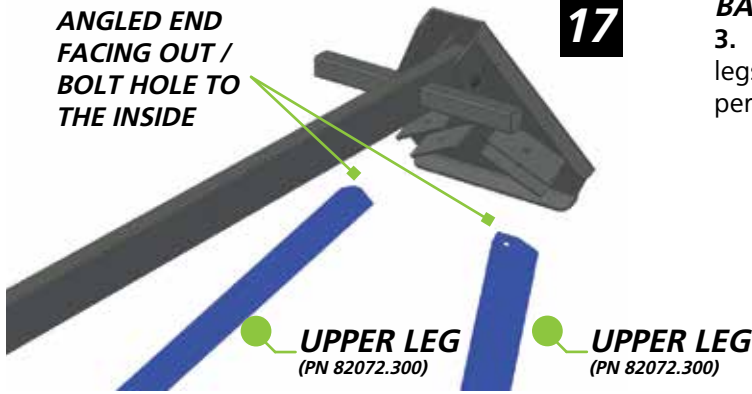

**BASE PLATE (continued)**

3. Position the two Upper Legs as shown in **figure 17**. Slide these legs into the Base Plate and secure with one **1 3/4" bolt and lock nut** per Leg (**see figure 18**). Leave these bolts hand tight for now.

1 3/4" BOLTS, LOCK NUTS,  
HAND TIGHT

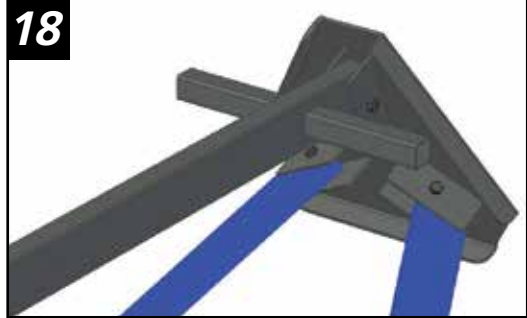

**Hardware Needed**

1/4X20 - 1" Bolt	- 4	Steel Washers	- 4
1/4X20 - Lock Nut	- 4	1/4" Nylon Spacer	- 4

19



**SEAT SWIVEL**

1. Carefully stand the tripod assembly up. The Seat Swivel bolts to the Leg Base Plate from the top. Pivot the swivel so that you have access to the bolt holes.  
2. Line up the pivot with the 4 pre-punched holes in the Leg Base Plate.  
3. The correct order for attaching the swivel is: **1" Bolt, washer, Swivel Plate, 1/4" Nylon Spacer, Leg Base Plate, Lock Nut**. **See figure 19 and 20**. Leave all bolts hand tight until they are started and then wrench tighten. All hardware for the Seat Swivel will be **1/4x20** thread.

20

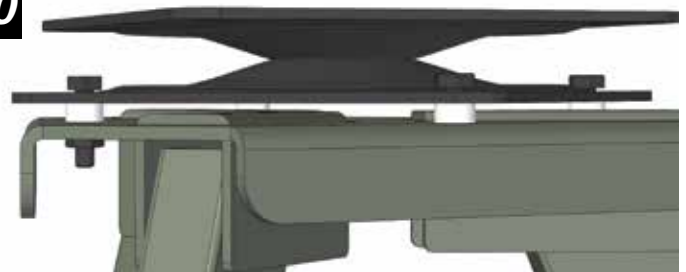

**Hardware Needed**

5/16X18 - 3 3/4" Bolt	- 9
5/16X18 - Lock Nut	- 9

**PLATFORM**

1. Position one of the Platform Sections as shown in **figure 21**. The expanded metal side will face up. Line up the section with the bolt holes near the middle of the Leg Sections and insert one **3 3/4" bolt** in each hole.  
2. Attach another Platform Section next. Slip it over the exposed bolt from **Step 1** and use one **lock nut** to secure. Leave this hand tight for now. Use one more **3 3/4" bolt** on the opposite side. See **figure 22**.

21

3 3/4" BOLTS,  
HAND TIGHT

PLATFORM  
SECTION  
(PN 82072.400)

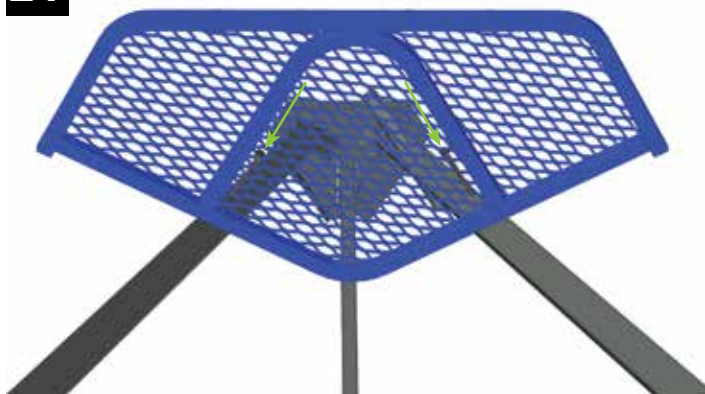

22

LOCK NUT

3 3/4" BOLT,  
HAND TIGHT

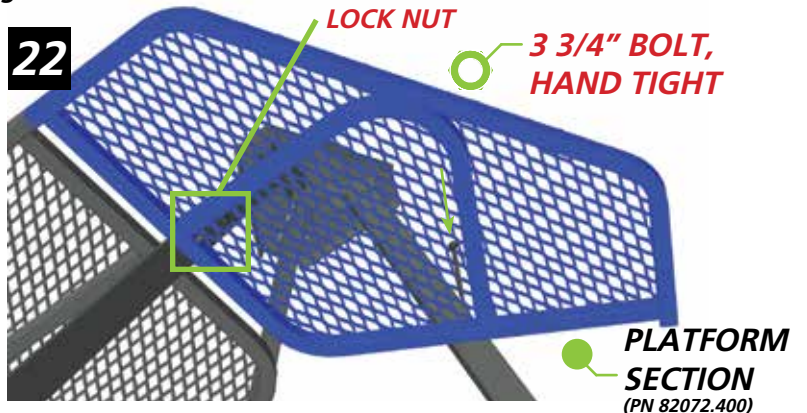



23

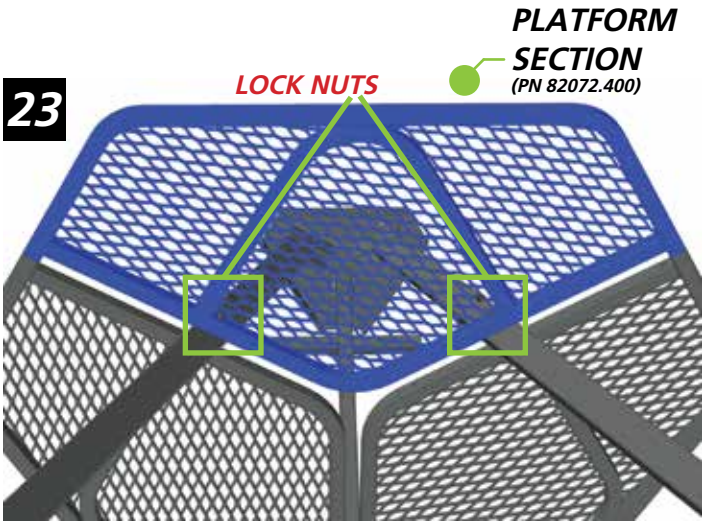

**PLATFORM SECTION**  
(PN 82072.400)

**LOCK NUTS**

**3 3/4" BOLTS, LOCK NUTS, HAND TIGHT**

25

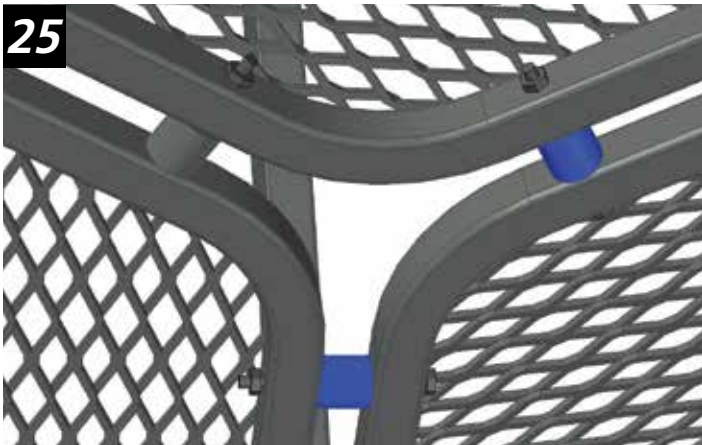

**3 3/4" BOLTS, LOCK NUTS, HAND TIGHT**

26

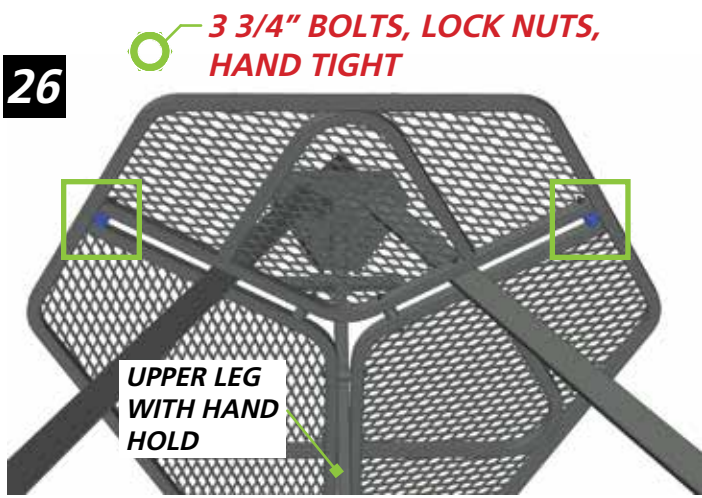

**3 3/4" BOLTS, LOCK NUTS, HAND TIGHT**

**UPPER LEG WITH HAND HOLD**

**3 3/4" BOLT, LOCK NUT**

28

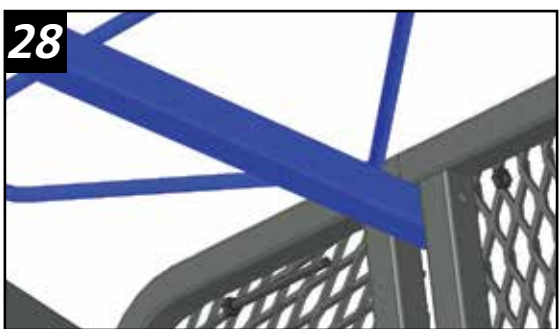

**PLATFORM (continued)**

3. Attach the last Platform Section next. Slip it over the two exposed bolts and secure using **lock nuts** as shown in **figure 23**. Leave these hand tight for now.
4. Position one of the Platform Stand-Offs as shown in **figure 24**. Slide the stand off between the platform sections.
5. Secure using one **3 3/4" bolt and lock nut**. Leave hand tight for now.
6. Repeat for the other two center holes using **3 3/4" bolts and lock nuts**. See **figure 25**.

**3 3/4" BOLT, LOCK NUT, HAND TIGHT**

24

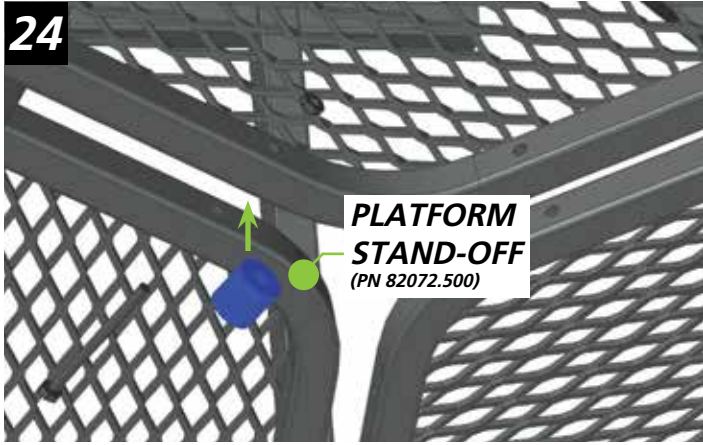

**PLATFORM STAND-OFF**  
(PN 82072.500)

7. Insert two more Platform Stand-Offs as shown in **figure 26**. These two stand-offs go on the back side of the Platform - furthest away from the Upper Leg that has a hand hold.
8. Secure these stand-offs with two **3 3/4" bolts and lock nuts**.
9. Attach the Upper Ladder Assembly next. Slide the Ladder Assembly between the front two platform sections as shown in **figure 27**.
10. Secure at the upper location only using one **3 3/4" bolt and lock nut** as shown in **figure 28**.
11. **GO BACK AND WRENCH TIGHTEN ALL BOLTS FROM STEPS 1 - 10. DOUBLE CHECK BOLTS TO ENSURE THEY ARE PROPERLY FASTENED!**

27

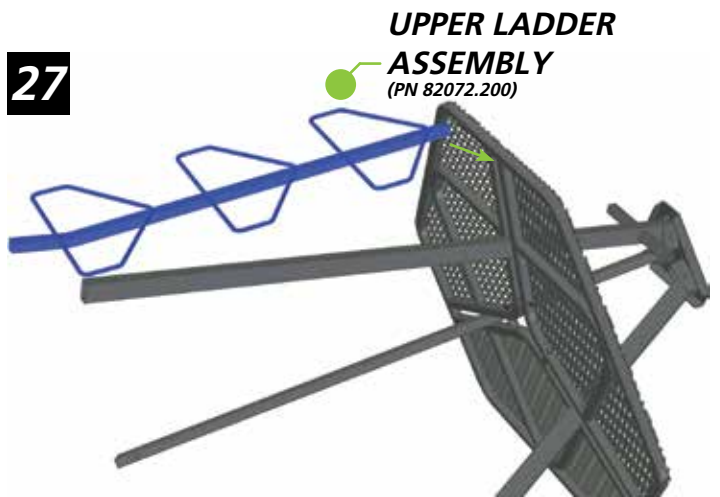

**UPPER LADDER ASSEMBLY**  
(PN 82072.200)

**Hardware Needed**

1/4X20 - 1 1/2" Bolt	- 4	Steel Washers	- 4
1/4X20 - Lock Nut	- 4		

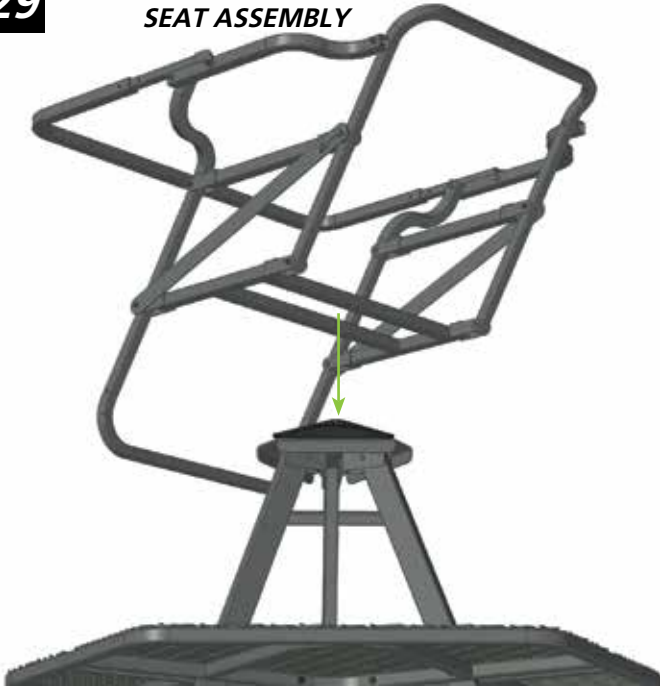
**29****COMPLETED SEAT ASSEMBLY****SEAT ASSEMBLY ATTACHMENT**

1. Position the completed Seat Assembly over the Tripod Base as shown in **figure 29**. It may be helpful to have a helper complete this step.
2. Secure the Seat Assembly to the Swivel using four 1 1/2" bolts and lock nuts. Use 1/4" Steel Washers between the lock nuts and the swivel plate. You may need to rotate the Swivel to gain access to the bolts. **See figure 30**.

**1 1/2" BOLTS, LOCK NUTS, WRENCH TIGHTEN**

**30**

**STEEL WASHER**  
(not shown - PN SU10625)

**31**

**SEAT BACK**  
(PN 82073.950)

**SEAT / PAD ATTACHMENT**

1. Position the mesh Seat Back in the frame as shown in **figure 31**.
2. Bring the top two webbing loops together and thread the rope through leaving equal lengths on both ends. **See figure 32**.
3. Lace the seat using the rope, criss-crossing between the webbing loops all the way down as shown in **figure 33**.
4. At the bottom, run the remaining rope back up through the last webbing loop and tie off as shown in **figure 34**.

**32****33****34****35**

**ARM PAD**  
(PN 82073.800)

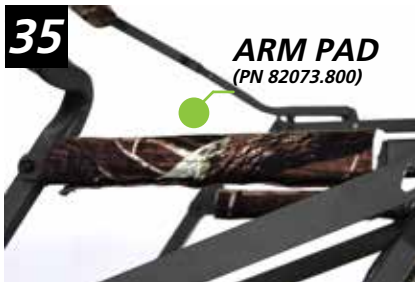

5. The Foam Seat Base sits on the frame. Use the loops to secure it around the Seat Frame.
6. The two short Arm Rest Pads attach as shown in **figure 35**. Use the Velcro strips to secure them to the frame.
7. The Gunrest Pad attaches the same way across the long gunrest bar.

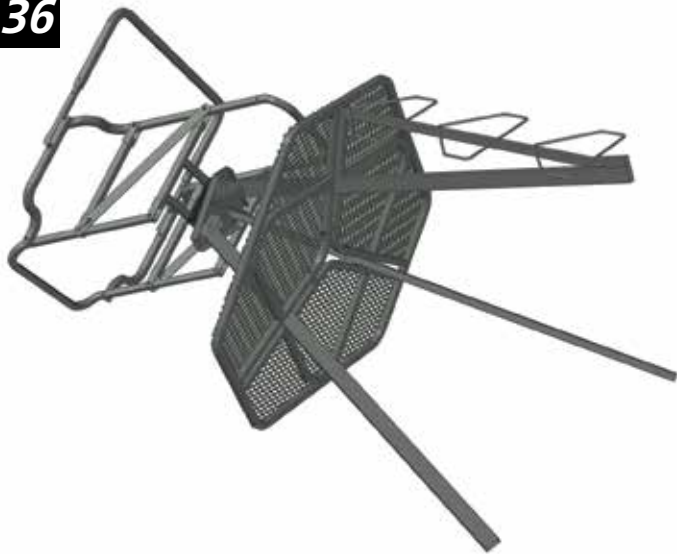

**36****LEG ASSEMBLY / LEG BRACES****Hardware Needed**

5/16X18 - 2 3/4" Bolt	- 8	1/4X20 - 1 1/2" Bolt	- 12
5/16X18 - 3 3/4" Bolt	- 1	1/4X20 - Lock Nuts	- 12
5/16X18 - Lock Nuts	- 9		

1. Carefully lay the completed top section on its side - ladder rungs up as shown in **figure 36**.
2. Position one of the Coupler Plates as shown in **figure 37**. Slide the plate over the leg, between the Upper Ladder Assembly and line up the holes. **NOTE:** Coupler Plate must line up with the round holes and not the oval holes.
3. Position one of the Brackets as shown in **figure 38**. The bracket should be bolted to the Coupler Plate so that it runs horizontal when the tripod is sitting upright.
4. Use one **3 3/4" bolt and lock nut** to secure both the Bracket and Coupler Plate.

**3 3/4" BOLT, LOCK NUT,  
WRENCH TIGHTEN**

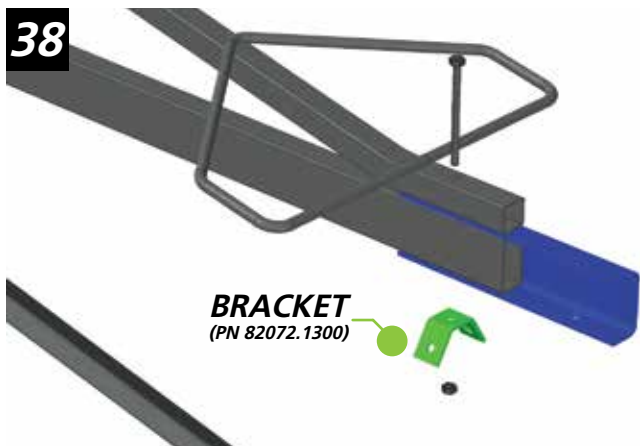
**38**

**BRACKET**  
(PN 82072.1300)

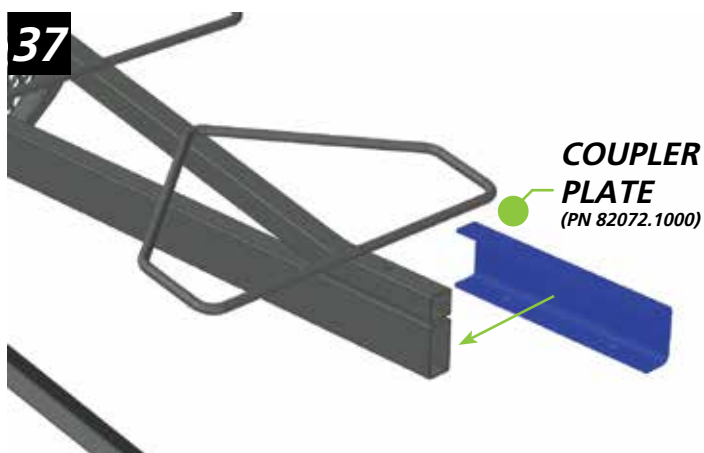
**37**

**COUPLER  
PLATE**  
(PN 82072.1000)

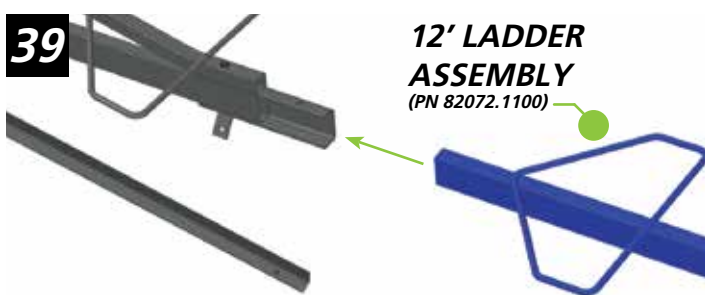
**39**

**12' LADDER  
ASSEMBLY**  
(PN 82072.1100)

5. Position the 12' Ladder Assembly as shown in **figure 39**.
6. Slide the Assembly into the Coupler Plate and secure with one, **2 3/4" bolt and lock nut**. (see **figure 40**)

**2 3/4" BOLT, LOCK NUT,  
WRENCH TIGHTEN**

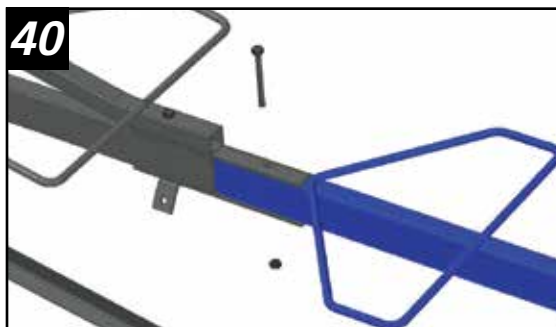
**40****41**

**2 3/4" BOLT, LOCK NUT,  
WRENCH TIGHTEN**

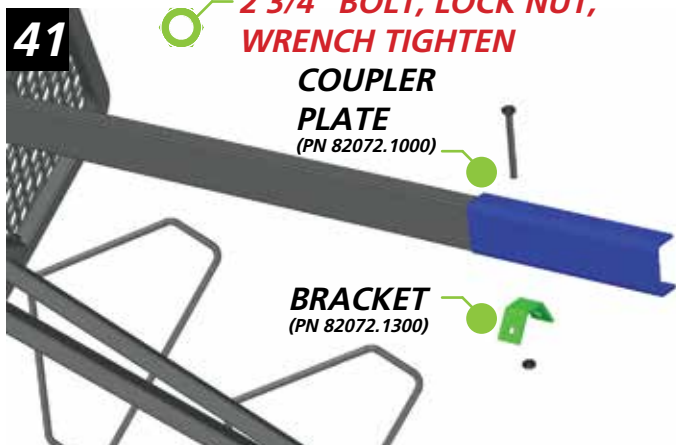

**COUPLER  
PLATE**  
(PN 82072.1000)

**BRACKET**  
(PN 82072.1300)

7. Carefully rotate the tripod assembly to gain access to one of the legs.
8. Slide another Coupler Plate on the Leg and line up the round holes as shown in **figure 41**.
9. Position one Bracket as shown in **figure 41** and secure using one **2 3/4" bolt and lock nut**.

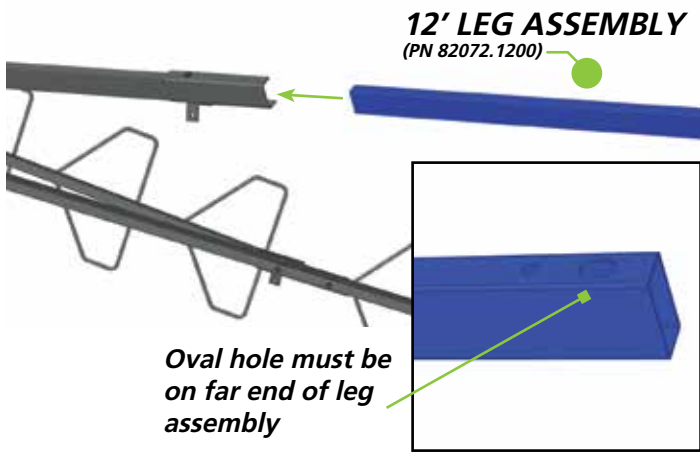

**LEG ASSEMBLY (continued)**

- 10. Position one of the 12' Leg Assemblies as shown in **figure 42**. The oval pre-punched holes **MUST** be on the far end of the Leg Assembly. These holes are for the Spikes included with this tripod
- 11. Slide the Leg Assembly into the Coupler Plate and secure using one **2 3/4" bolt and lock nut** as shown in **figure 43**.
- 12. Rotate the tripod again and repeat Steps 7 - 11 for the other Leg Assembly.

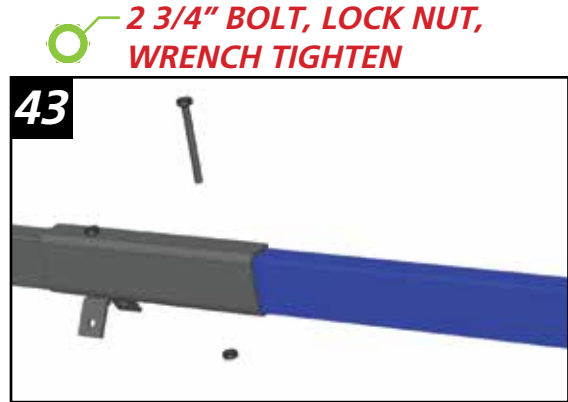

**LEG BRACES**

- 1. Locate the pre-punched hole half-way down the Leg Assembly.
- 2. Position one Bracket over this hole from the inside and secure using one **2 3/4" bolt and lock nut** as shown in **figure 44**. As before, the Bracket should run horizontal to the ground when the tripod is standing up - **You must run this bolt from the inside out so that the head of the bolt is sitting on the Bracket when tight.**
- 3. Repeat for the other Leg Assembly and the Ladder Assembly as shown in **figure 45**. Use one **2 3/4" bolt and lock nut** to secure each Bracket. **You must run these bolts from the inside out so that the head of the bolt is sitting on the Bracket when tight.**

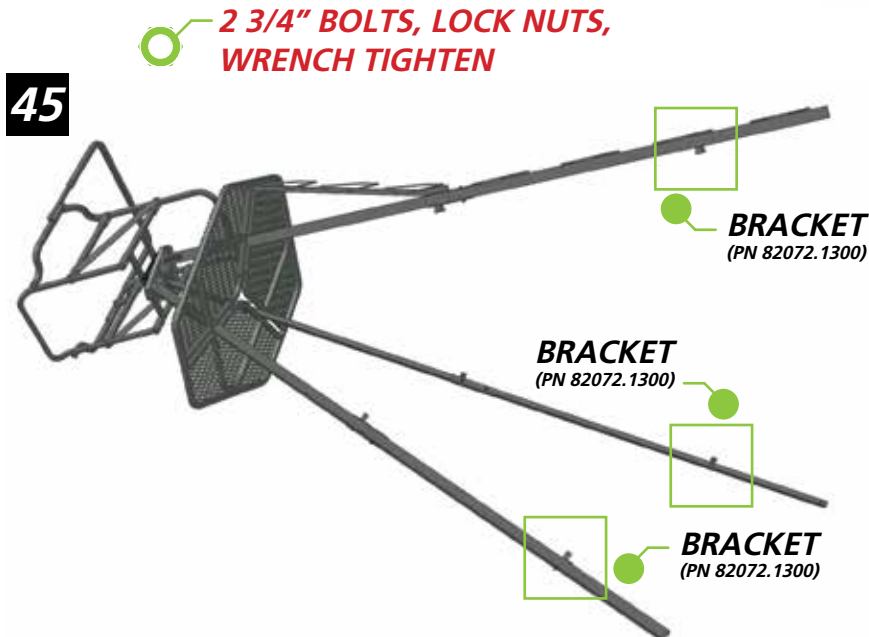
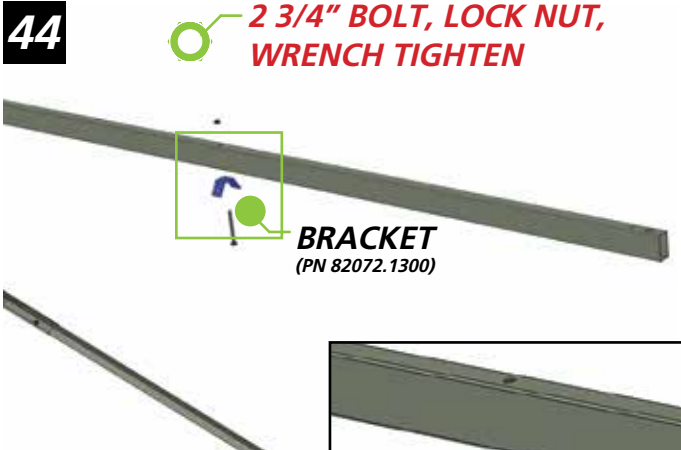

**LEG BRACES (continued)**

4. The six Cross Braces will attach next. Start by positioning one Cross Brace as shown in **figure 46**. This Brace will bolt to the **OUTSIDE** of the two Brackets, as shown in **figure 47** and **figure 48**.

5. Use one 1 1/2" bolt and lock nut at each Bracket to secure the Brace. Run these bolts from the inside out so that the nut is on the outside of the tube.

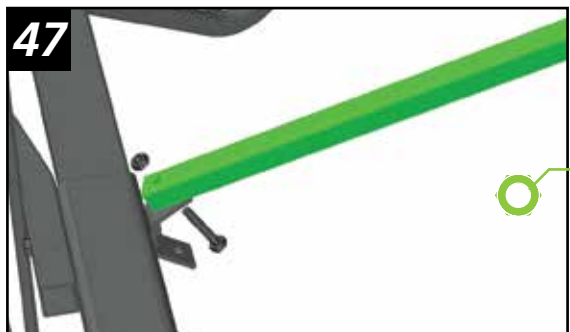
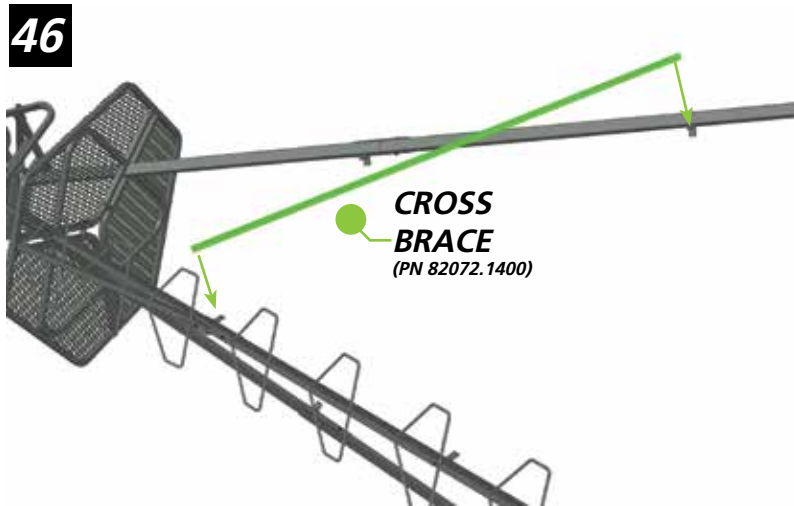

1 1/2" BOLT, LOCK NUT -  
WRENCH TIGHTEN

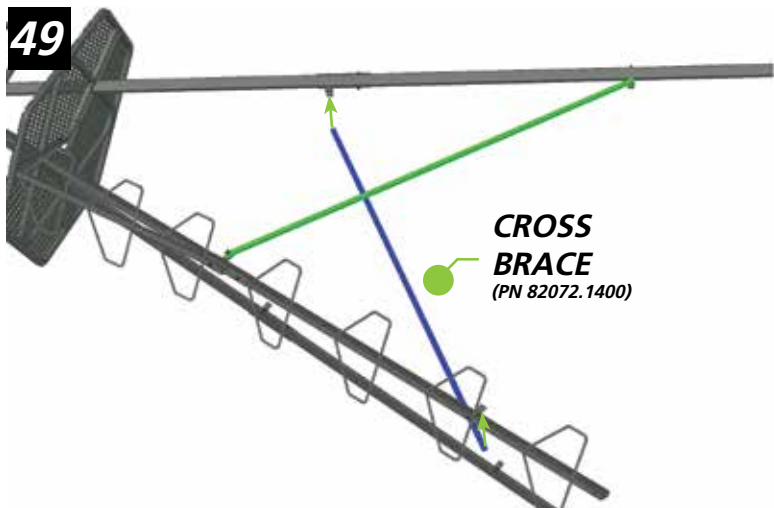
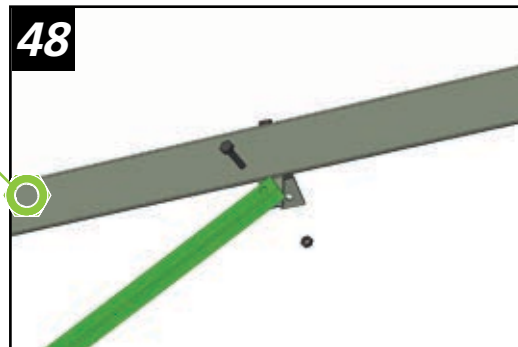

6. Position one Cross Brace (in blue) as shown in **figure 49**. This Brace will bolt to the **INSIDE** of the two Brackets, as shown in **figure 50** and **figure 51** and it will sit on the **INSIDE** of the Brace installed in **Steps 4 - 5** (shown in green)

7. Use one 1 1/2" bolt and lock nut at each Bracket to secure the Brace. Run these bolts from the inside out so that the nut is on the outside of the Bracket.

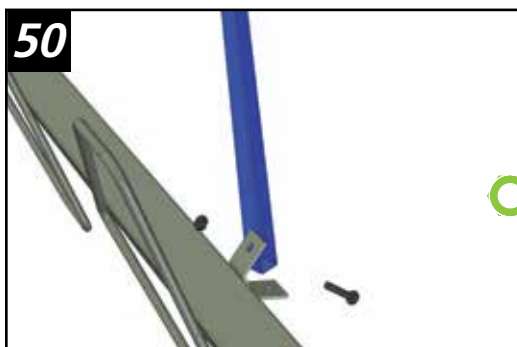

1 1/2" BOLT, LOCK NUT -  
WRENCH TIGHTEN





### LEG BRACES (continued)

8. Walk around to the opposite side of the Tripod. Attach one more Cross Brace (in green) to the **OUTSIDE** of the Bracket and one more Cross Brace (in blue) to the **INSIDE** of the Bracket. **See figure 52.** **Figure 53** shows the correct placement of braces. Each Cross Brace should alternate - with the Green Braces always bolting to the outside of the bracket and the Blue Braces always bolting to the inside.
9. Use 1 1/2" bolts and lock nuts at each connection point.

53

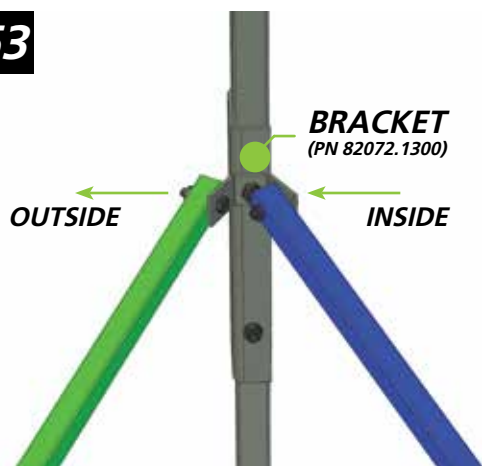

52

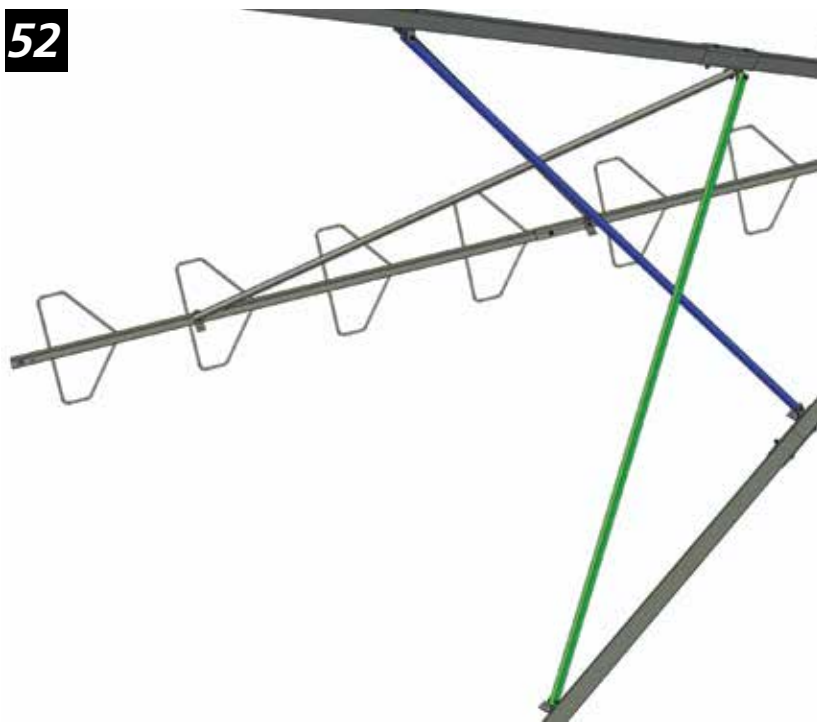

54

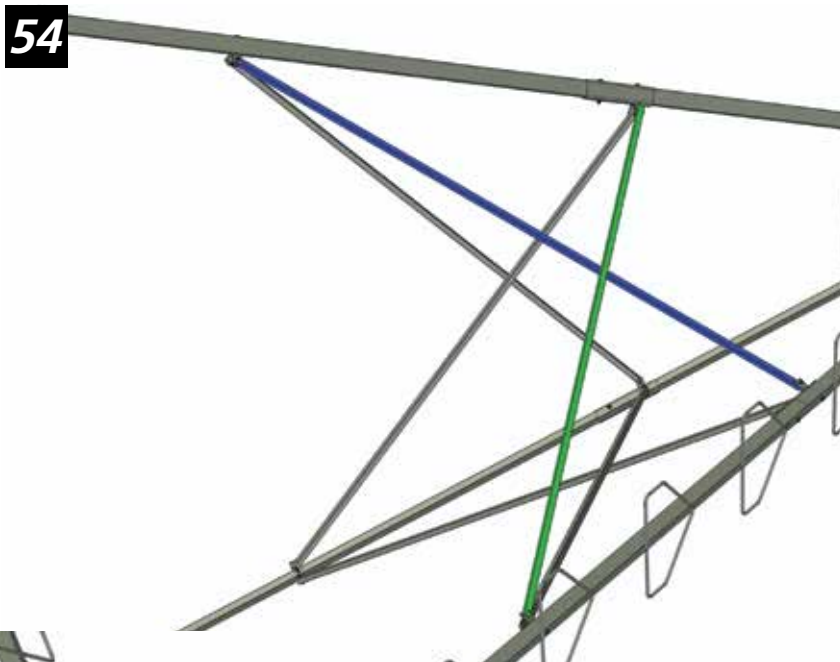

10. Rotate the tripod so that you can bolt up the last two Cross Braces. These Braces attach the same way. **See figure 54.** The Cross Brace (in green) attaches to the outside of the Bracket while the Cross Brace (in blue) attaches to the inside of the Bracket. Use 1 1/2" bolts and lock nuts at each connection point.

11. The finished Leg Brace setup should look like **figure 55.** Note that the green Cross Braces are on the outside and the blue Cross Braces are on the inside.

55

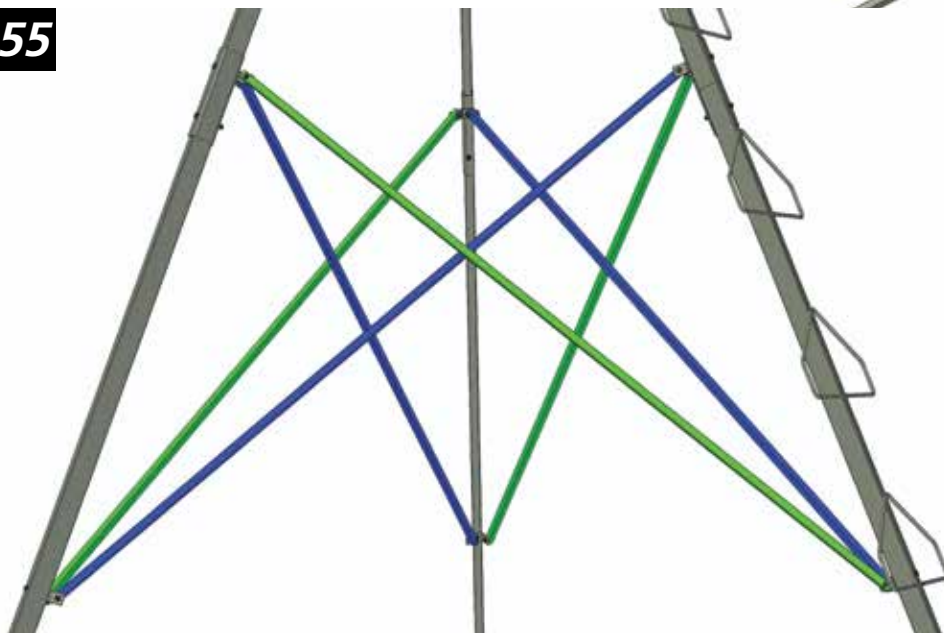

# 5 SETUP AND USE

## ⚠ WARNING

It is required that at least three people initially set up this Tripod.

1. Find a suitable area to setup the Tripod. Check the ground under the tripod to make sure it is firm and level. Sloping ground or an uneven surface (one leg section on a rock for example) can cause your tripod to tilt or shift as you climb.
2. Tilt the stand upright by walking the legs upright from the platform down to the end of the legs. Have a third and fourth person secure the top leg once it is low enough to reach. **NOTE:** The stand will be platform / top heavy.
3. Once it is standing upright, insert a stake through the oval shaped hole at the bottom of each leg as shown in **figure 56**.
4. Push or hammer each spike completely into the ground at angle as shown in **figure 57**.
5. Repeat for the other two stakes.

## ⚠ WARNING

Always maintain three points of contact when climbing the ladder portion of this tripod stand.

## ⚠ WARNING

Always use the supplied stakes to secure this tripod to the ground before use - EVEN IF THE TRIPOD WILL BE USED WITHOUT A LEG EXTENSION KIT. Failure to secure the tripod may result in instability.

## ⚠ WARNING

Stakes must be driven completely into the ground at an angle toward the center of the tripod as shown in **figure 56 and 57**.

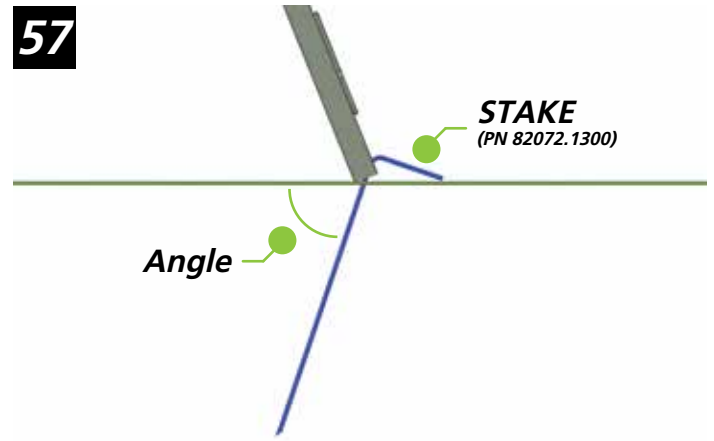
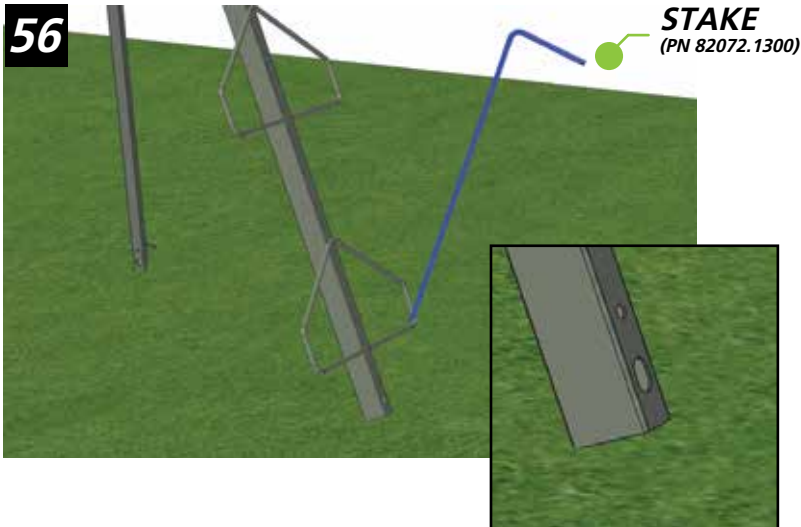

## 6 MAINTENANCE AND CARE

The seat on this ladder stand is removable. We recommend it be removed and stored in a dry place when not in use.

The powdercoat finish applied at the factory is very durable and should only need touch ups in areas of heavy wear or accidental impact. The powder coat is applied only to the exterior surfaces of the treestand so it is possible for some surface rust to form inside the stand tubing. This is normal and should not affect the durability or performance of the stand. **This stand is made from Steel and as a result, rust may develop on any uncoated part of the stand** - including any area that has been nicked or scratched to the bare metal.

Should you damage any part of your Summit Treestand, contact your nearest authorized Summit dealer or the factory to obtain the proper corrective action procedure and/or replacement parts for the treestand.

### ⚠ CAUTION

Look for nicks, gouges, cuts, cracks, bends, corrosion or similar damage that can be the result of improper use or accidental damage. For instance, this could occur if someone else used the treestand without knowledge of its proper use, or if the treestand were dropped, hit by a motor vehicle or subject to corrosive conditions, etc.

Summit Treestands have the highest structural integrity by design, material selection and manufacturing techniques, but as its owner, only your continued care will assure trouble free performance. When the above-mentioned guidelines are followed, your Summit Treestand will provide years of successful hunting.

## 7 LIMITED WARRANTY

### (A) Warranty

Summit Treestands, LLC (Summit) warrants to the original retail purchaser that all products manufactured by it are free from defects in material and manufacture at the time of shipment for **twelve (12) months from the date of purchase**. Summit will replace any part found defective if the unit claimed to be defective shall be returned to Summit, postage prepaid, within the warranty period.

This warranty shall not apply to any product which has been subjected to misuse; misapplication; neglect (including but not limited to improper maintenance); accident; improper installation; modification (including but not limited to use of unauthorized parts or attachments); adjustment or repair. THE FOREGOING IS IN LIEU OF ALL OTHER WARRANTIES, WHETHER EXPRESS OR IMPLIED (INCLUDING THOSE OF MERCHANTABILITY AND FITNESS OF ANY PRODUCT FOR A PARTICULAR PURPOSE), AND OF ANY OTHER OBLIGATION OF LIABILITY ON THE PART OF THE COMPANY.

### (B) Limitation of Liability

It is expressly understood that Summit's liability for its products, whether due to breach of warranty, negligence, strict liability, or otherwise, is limited to the repair of the product, as stated above, and Summit will not be liable for any other injury, loss, damage, or expense, whether direct or consequential, including but not limited to loss of use, income, profit, or damage to material, arising in connection with the sale, installation, use of, inability to use, or the repair or replacement of Summit's products.

Summit reserves the right to make alterations or modifications in its products at any time, which in its opinion, may improve the performance and efficiency of the product. It shall not be obligated to make such alterations or modifications to products already in service.

**Please take the time to fill out the warranty card online at <http://www.summitstands.com/warranty> or fill out and mail in the enclosed warranty card.**

© 2013 Summit Treestands, LLC  
715 Summit Dr. Decatur, AL 35601  
(256) 353-0634  
[info@summitstands.com](mailto:info@summitstands.com)







## AVERTISSEMENT

**Vous devez lire entièrement, comprendre et suivre ces avertissements et instructions (écrites et sur vidéo)! Si ces instructions ne sont pas suivies cela pourrait entraîner des blessures ou la mort!!**

Vous devez également visionné le DVD ci-joint AVANT d'utiliser votre nouveau mirador!!

### LIMITE DE POIDS

LIMITE DE POIDS POUR OCCUPATION INDIVIDUELLE  
**136 KGS. X 1 TOTAL\***

**NE DÉPASSER PAS CETTE LIMITE!**  
**(\* Inklus tout l'équipement)**

- **VEUILLEZ NOTER QU'UNE CHUTE PEUT SURVENIR EN TOUT TEMPS APRÈS AVOIR QUITTÉ LE SOL.**
- VEUILLEZ TOUJOURS AVOIR TROIS POINTS DE CONTACT LORSQUE VOUS MONTEZ DANS L'ÉCHELLE DE CE TRÉPIED!
- LISEZ ET ASSUREZ-VOUS DE COMPRENDRE LES AVERTISSEMENTS ET LES INSTRUCTIONS DU MANUFACTURIER ET L'UTILISATION DES DISPOSITIFS DE SÉCURITÉ INCLUS. SINON CELA POURRAIT ENTRAÎNER DES BLESSURES OU LA MORT. CONTACTEZ LA COMPAGNIE SUMMIT TREESTANDS POUR TOUTE QUESTION.
- AYEZ EN VOTRE POSSESSION ET DISPONIBLE EN TOUT TEMPS UN DISPOSITIF DE SIGNALLEMENT TEL UN TÉLÉPHONE CELLULAIRE, UNE RADIO, UN SIFFLET, UNE FUSÉE DE SIGNALISATION OU UN DISPOSITIF DE LOCALISATION PERSONNEL (PLD)! TOUJOURS INFORMER UNE PERSONNE DE VOTRE TERRITOIRE DE CHASSE, DE L'EMPLACEMENT DE VOTRE TRÉPIED ET DE LA DURÉE PRÉVUE DE VOTRE CHASSE!
- N'UTILISEZ PAS DE TRÉPIED SI VOUS N'ÊTES PAS EN BONNE CONDITION PHYSIQUE OU SI VOUS AVEZ DES LIMITATIONS PHYSIQUES OU DES CONDITIONS MÉDICALES QUI NE VOUS PERMETTRAIENT PAS L'UTILISATION SÉCURITAIRE DE CE PRODUIT. TOUJOURS CONSULTER UN MÉDECIN SI VOUS AVEZ DES QUESTIONS AU SUJET DE VOTRE HABILITÉ PHYSIQUE POUR L'UTILISATION DE CE PRODUIT.
- N'UTILISEZ JAMAIS UN TRÉPIED SI VOUS PRENEZ DE LA DROGUE, DE L'ALCOOL OU DES MÉDICAMENTS PRESCRITS! VEUILLEZ TOUJOURS CONSULTER UN MÉDECIN SI VOUS AVEZ DES QUESTIONS AU SUJET DE MÉDICAMENTS QUE VOUS DEVEZ PRENDRE ET L'UTILISATION DE CE PRODUIT!
- N'UTILISEZ JAMAIS UN TRÉPIED LORSQUE LE CLIMAT EST INCLÉMENT TEL LA PLUIE, LA FOUDRE, LES TEMPÊTES DE VENT OU DES CONDITIONS GLACÉES! METTEZ FIN À VOTRE CHASSE ET REJOIGNEZ LE SOL SI CES CONDITIONS CLIMATIQUES SE PRODUISENT.
- N'UTILISEZ JAMAIS UN TRÉPIED SI VOUS ÊTES MALADE, SI VOUS AVEZ LA NAUSÉE, SI VOUS ÊTES SOMNOLENT OU ÉTOURDI!
- SOYEZ REPOSÉ ET JAMAIS PRESSÉ. VOUS PRESSER CAUSE DES ACCIDENTS!
- VÉRIFIEZ CHAQUE SECTION DE L'ÉCHELLE CHAQUE FOIS QUE VOUS UTILISEZ LE TRÉPIED. SI DES SECTIONS DE L'ÉCHELLE SE SÉPARENT, N'UTILISEZ PAS LE TRÉPIED.
- TOUJOURS UTILISER LES POINTES FOURNIES POUR SÉCURISER CE TRÉPIED AU SOL AVANT L'UTILISATION.
- NE JAMAIS MONTER OU UTILISER CE TRÉPIED À PROXIMITÉ DES LIGNES ÉLECTRIQUES, DE TRANSFORMATEURS, DE POSTES OU DE GÉNÉRATEURS D'ÉLECTRICITÉ!
- VÉRIFIEZ LE SOL EN DESSOUS DU TRÉPIED POUR S'ASSURER QU'IL SOIT FERME ET DE NIVEAU. UN TERRAIN EN PENTE OU UNE SURFACE INÉGALE (UNE PLAQUE DE ROCHE PAR EXEMPLE) PEUT FAIRE EN SORTE QUE VOTRE TRÉPIED PENCHERA OU GLISSERA LORSQUE VOUS MONTEREZ.
- MONTEZ UN ARC, UN SAC À DOS, UNE ARME OU TOUT AUTRE ÉQUIPEMENT SEULEMENT LORSQUE VOUS SEREZ EN SÉCURITÉ DANS LE MIRADOR. LES ARMES À FEU DOIVENT ÊTRE MONTÉES DANS LE TRÉPIED DÉCHARGÉES, LA CHAMBRE OUVERTE ET LE CANON DIRIGÉ VERS LE BAS!
- NE MODIFIEZ JAMAIS VOTRE TRÉPIED EN Y FAISANT DES RÉPARATIONS, EN REMPLAÇANT DES PARTIES, OU EN ALTÉRANT, AJOUTANT OU EN Y ATTACHANT TOUT OBJET SAUF SI LE MANUFACTURIER L'AUTORISE PAR ÉCRIT!
- LES INSTRUCTIONS (ÉCRITES ET PAR VIDÉO) DEVRAIENT ÊTRE GARDÉES DANS UN ENDROIT SÛR ET DOIVENT ÊTRE REVUES AU MOINS UNE FOIS PAR ANNÉE. LA RESPONSABILITÉ DE FOURNIR LES INSTRUCTIONS COMPLÈTES À TOUTE PERSONNE QUI EMPRUNTE OU ACHÈTE LE TRÉPIED INCOMBE AU PROPRIÉTAIRE! LE TRÉPIED SUMMIT EST FAIT POUR ÊTRE UTILISÉ COMME UN SYSTÈME COMPLET - NE PRÊTEZ OU NE VENDEZ JAMAIS UNE PARTIE DE CE TRÉPIED .
- AVANT CHAQUE UTILISATION DU TRÉPIED SUMMIT, VEUILLEZ TOUJOURS INSPECTER LE TRÉPIED ET LE HARNAIS POUR DES DOMMAGES, DES FENTES, DES DÉCHIRURES, POUR L'USURE OU L'ÉCORCHURE DU CÂBLE QUE PEUT OCCASIONNER LE TRANSPORT OU L'ENTREPOSAGE DU TRÉPIED. NE L'UTILISEZ PAS S'IL EST ENDOMMAGÉ! APPELLEZ LE SERVICE À LA CLIENTÈLE POUR Y APPORTER DES RÉPARATIONS APPROPRIÉES OU POUR LE REMPLACEMENT DU TRÉPIED!
- NE LAISSEZ PAS VOTRE TRÉPIED À L'EXTÉRIEUR LORSQU'IL N'EST PAS UTILISÉ! LES TUBES DU TRÉPIED QUI SE REMPLIRAIENT D'EAU ET QUI GELERAIENT POURRAIENT SE ROMPRE OU ÉCLATER - N'UTILISEZ PAS VOTRE TRÉPIED SI CETTE SITUATION SE PRODUIT!
- TOUJOURS UTILISER QUATRE PERSONNES POUR L'INSTALLATION DE CE TRÉPIED.

## 1 INDEX

AVERTISSEMENTS GÉNÉRAUX ET PRÉCAUTIONS, LIMITES DE POIDS DU TRÉPIED

PG 15

SECTION 1 - INDEX

PG 15

SECTION 2 - LISTES DES PIÈCES

PG 16

SECTION 3 - OUTILS REQUIS

PG 17

SECTION 4 - ASSEMBLAGE

PG 17 - 26

SECTION 5 - INSTALLATION ET UTILISATION

PG 27

SECTION 6 - ENTRETIEN ET SOINS

PG 28

SECTION 7 - INFORMATION SUR LA GARANTIE LIMITÉE

PG 28

# 2 LISTE DES PIÈCES

## CONTENU DE LA BÔITE

PN	DESCRIPTION	QTY
<b>ASSEMBLAGE DU SIÈGE</b>		
82072.R20	BASE DU SIÈGE	1
82072.R30	BARRE DU REPOSE-PIED	1
82072.R70	SUPPORT À GLISSOIRE	2
82072.R30	DOSSIER DU SIÈGE	1
82072.R40	MONTANT DROIT DE L'APPUI-ARME	2
82072.R10	TUBE LATÉRAL DU SIÈGE	2
82072.R50	TUBE LATÉRAL DE L'APPUI-ARME	2
82072.R65-L	PIVOT GAUCHE DE L'APPUI-ARME	1
82072.R65-R	PIVOT DROIT DE L'APPUI-ARME	1
82072.R60	BARRE D'APPUI-ARME	1
82072.850	LONG COUSSINET DE L'APPUI-ARME	1
82072.800	PETIT COUSSINET DE L'APPUI-BRAS	2
82072.900	BASE DU SIÈGE EN MOUSSE	1
82072.950	DOSSIER DU SIÈGE AVEC CORDE	1
<b>ASSEMBLAGE DE LA PLATEFORME</b>		
82072.700	PIVOT	1
82072.200	ASSEMBLAGE DE L'ÉCHELLE SUPÉRIEURE	1
82072.600	PATTE DE LA PLAQUE DE BASE	1
82072.300	PATTE SUPÉRIEURE	2
82072.310	PARTIE SUPÉRIEURE GAUCHE AVEC POIGNÉE	1
82072.400	ASSEMBLAGE DE LA PLATEFORME	3
82072.500	PLATEFORME DE POSITION	5
<b>ASSEMBLAGE DE LA PATTE</b>		
82072.1000	PLAQUE DU COUPLEUR	3
82072.1300	SUPPORT	6
82072.1400	APPUI LATÉRAL	6
82072.1100	ASSEMBLAGE DE L'ÉCHELLE DE 12 PIEDS	1
82072.1200	ASSEMBLAGE DE LA PATTE DE 12 PIEDS	2
82072.1300	PIEUX	3
<b>MATÉRIEL</b>		
82072.1000	<b>A</b> -POCHETTE DE LA QUINCAILLERIE	1
82072.1100	<b>B</b> -POCHETTE DE LA QUINCAILLERIE	1
82072.1200	LIVRET D'INSTRUCTIONS	1
82072.1300	DVD AVEC INSTRUCTIONS	1

Appellez le 256-353-0634 ou visitez le site web à l'adresse <http://www.summitstands.com/contactus/> si vous avez des questions, si vous avez besoin de pièces de remplacement, si des pièces sont manquantes ou si le DVD inclus est défectueux.

## POCHETTE DE LA QUINCAILLERIE

5/16X18 MATÉRIEL LISTÉ DANS ROUGE DANS LE LIVRET

PN	DESCRIPTION	PACKET A QTY	PACKET B QTY
SU10615	1 3/4" BOULON, 5/16x18	3	0
SU10615	2 3/4" BOULON, 5/16x18	2	9
SU10685	3 3/4" BOULON, 5/16x18	10	0
SU10617	ÉCROU DE BLOCAGE, 5/16x18	15	9

1/4X20 MATÉRIEL LISTÉ DANS BLEUE DANS LE LIVRET

SU10600	1" BOULON, 1/4x20	4	0
SU10600	1 1/2" BOULON, 1/4x20	6	12
SU10601	1 3/4" BOULON, 1/4x20	4	0
SU10609	2" BOULON, 1/4x20	4	0
SU10609	2 1/2" BOULON, 1/4x20	4	0
SU10612	ÉCROU DE BLOCAGE, 1/4x20	22	12
	RONDELLE PLATE DE NYLON, 1/4	10	0
SU10625	RONDELLE PLATE D'ACIER, 1/4	8	0
SU10627	BAGUE GLISSANTE D'ACIER, 1/4	2	0
SU10640	BAGUE DE NYLON, 1/4	12	0
SU10642	ESPACEUR DE NYLON, 1/4	4	0

### 3 OUTILS REQUIS

#### Outils

- Clés 7/16 po. et / ou Douille / Rochet
- Clés 1/2 po. et / ou Douille / Rochet

- L'assemblage peut être facilité avec l'utilisation d'un rochet électrique ou d'une perceuse avec douille (assurez-vous de ne pas serrer trop fort lors de l'assemblage avec des outils électriques).  
- Il est recommandé que les boulons soient triés par nombre de filetage et grandeur avant l'assemblage.

#### Utilisation

Boulons pour échelle principale / écrou -1/4x20 quincaillerie

### 4 ASSEMBLAGE

#### ASSEMBLAGE DU SIÈGE

Matériel Nécessaire			
1/4X20 - 1 1/2" Boulon	- 2	1/4X20 - Écrou de blocage	- 14
1/4X20 - 1 3/4" Boulon	- 4	Wire Lock Pins	- 2
1/4X20 - 2" Boulon	- 4	Bague de Nylon	- 12
1/4X20 - 2 1/2" Boulon	- 4	Rondelle Plate de Nylon	- 10
		Bague Clissante D'acier	- 2

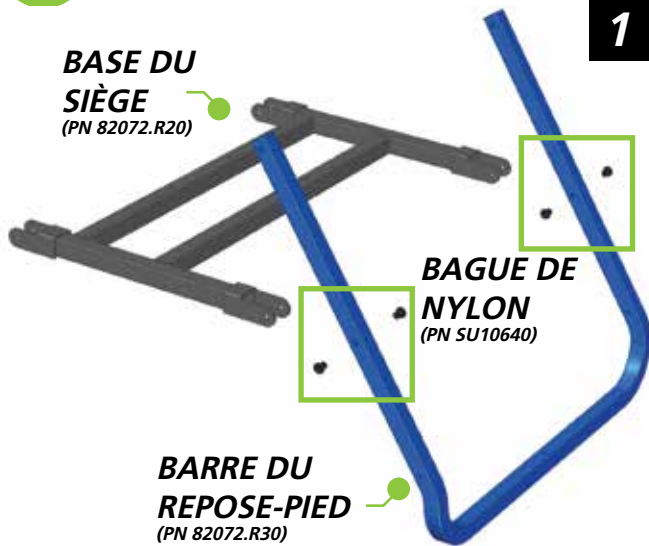

1. Placez la base du siège et la barre du repose-pied tel qu'illustré à la **figure 1**.
2. Insérez deux **bagues de nylon** dans les trous perforés préalablement de chaque côté de la barre du repose-pied tel qu'illustré à la **figure 1**.
3. Glissez la barre du repose-pied dans les supports sur la base du siège. Insérez un **boulon de 2 po.** de l'intérieur vers l'extérieur tel qu'illustré à la **figure 2**. Glissez une **rondelle de nylon** et ensuite, un des supports à glissoire et finalement, un **écrou de blocage**. Repérez la position du découpage sur le support à glissoire Ne pas trop serrer puisque cette connexion est conçue pour pivoter. Voir la **figure 2**.
4. Répétez l'étape numéro 3 pour l'autre côté.

5. Placez le dossier du siège tel qu'illustré à la **figure 3**.
6. Insérez deux **bagues de nylon** dans les trous perforés préalablement de chaque côté du dossier du siège tel qu'illustré à la **figure 3**.
7. Glissez le dossier du siège dans les supports sur la base du siège. Attachez de chaque côté en utilisant un **boulon de 1 3/4 po. et un écrou de blocage** par côté tel qu'illustré à la **figure 4**. Ne pas trop serrer.

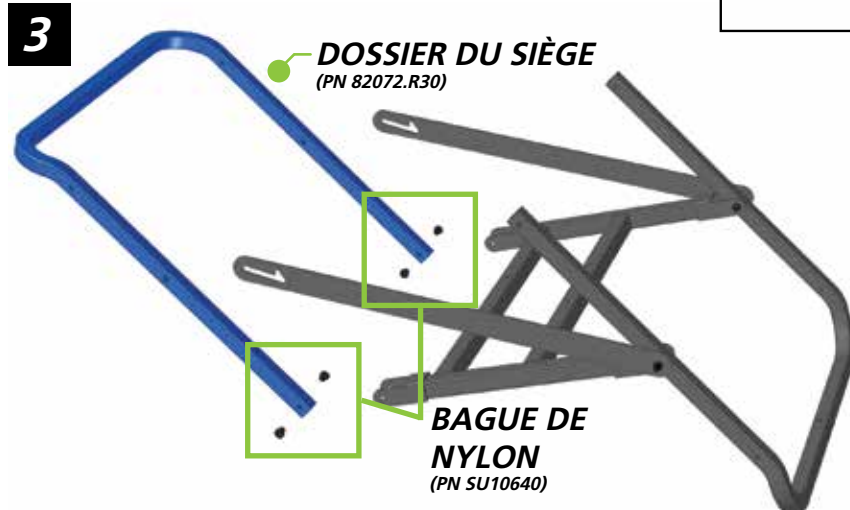
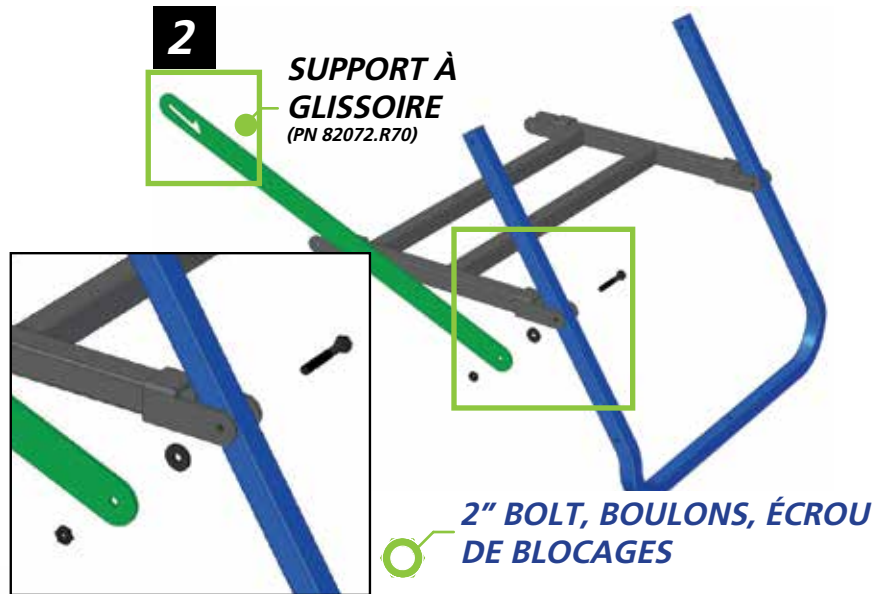

1 3/4" BOULONS, ÉCROU DE BLOCAGES

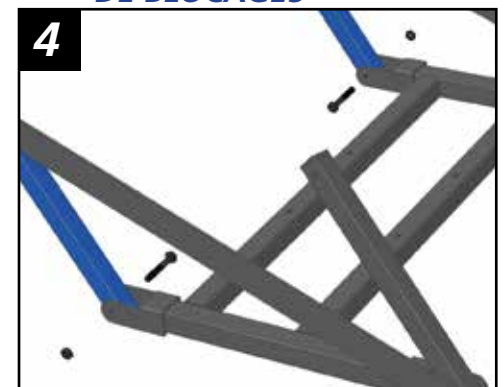



**5**

**MONTANT DROIT DE L'APPUI-ARME**  
(PN 82072.R40)

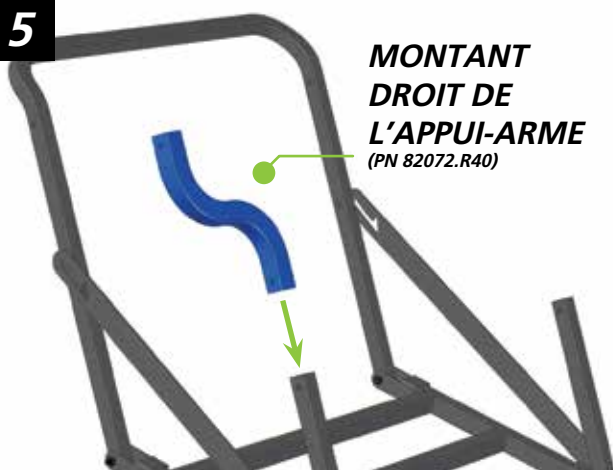
**6**

**TUBE LATÉRAL DU SIÈGE**  
(PN 82072.R10)



12. Insérez deux bagues de nylon dans les trous perforés préalablement dans le dossier du siège, tel qu'illustré à la **figure 8**.

13. Faites pivoter le dossier du siège dans le support sur le tube latéral du siège. Utilisez une rondelle de nylon entre le tube latéral du siège et le support glissant, tel qu'illustré à la **figure 9**.

14. Tournez le support à glissoire vers le bas et alignez les trous. Insérez un boulon de 2 po. ainsi qu'une bague glissante en acier (montré en rouge) dans le trou dans le support à glissoire et le tube latéral et sécurisez le tout avec un écrou de blocage. Voir les **figures 9 et 10**. Ne pas TROP SERRER.

15. Répétez les étapes 12 et 13 pour l'autre côté.

**2" BOULON, BAGUE GLISSANTE D'ACIER, RONDELLE PLATE DE NYLON**

**9**

**RONDELLE PLATE DE NYLON**

**BAGUE GLISSANTE D'ACIER**  
(PN SU10627)

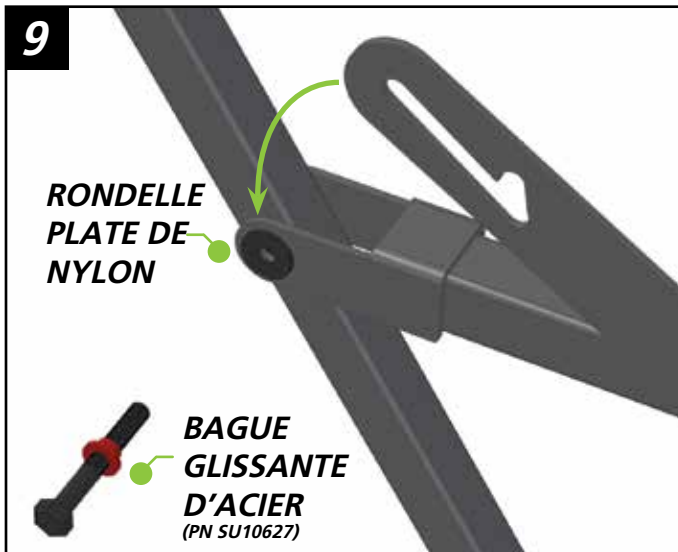

### ASSEMBLAGE DU SIÈGE (suite)

8. Glissez un montant droit de l'appui-arme sur la barre du repose-pied tel qu'illustré à la **figure 5**.

9. Ensuite, alignez un des tubes latéraux du siège entre le dossier du siège et la barre du repose-pied tel qu'illustré à la **figure 6**. Les tubes latéraux du siège s'attachent par-dessus le montant droit de l'appui-arme et entre le support à glissoire et le dossier du siège.

10. Utilisez un boulon de 1 3/4 po. et un écrou de blocage pour sécuriser le devant. Voir la **figure 7**. Ne pas TROP SERRER

11. Répétez les étapes 8 à 10 pour l'autre côté.

**1 3/4" BOULONS, ÉCROU DE BLOCAGES**

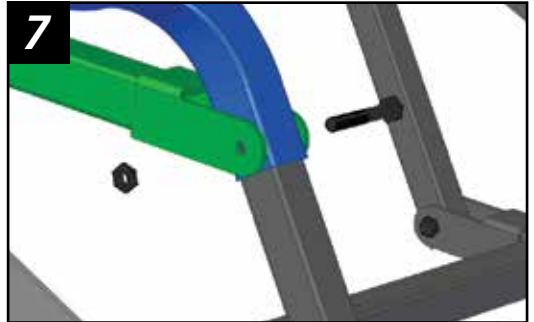
**8**

**BAGUE DE NYLON**  
(PN SU10640)

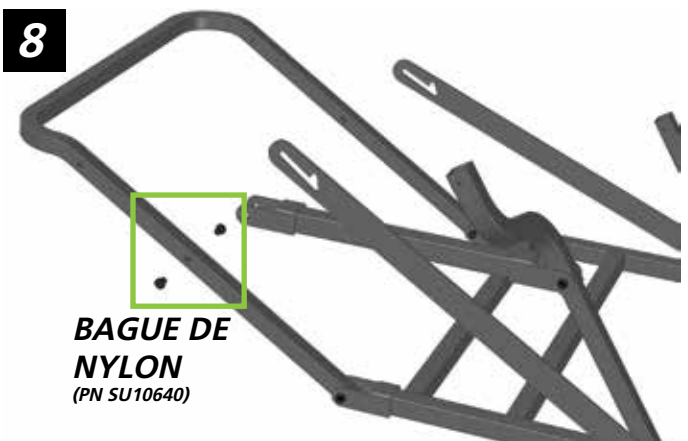

**ÉCROU DE BLOCAGE**

**10**

**CÔTÉ DROIT**

**CÔTÉ GAUCHE**

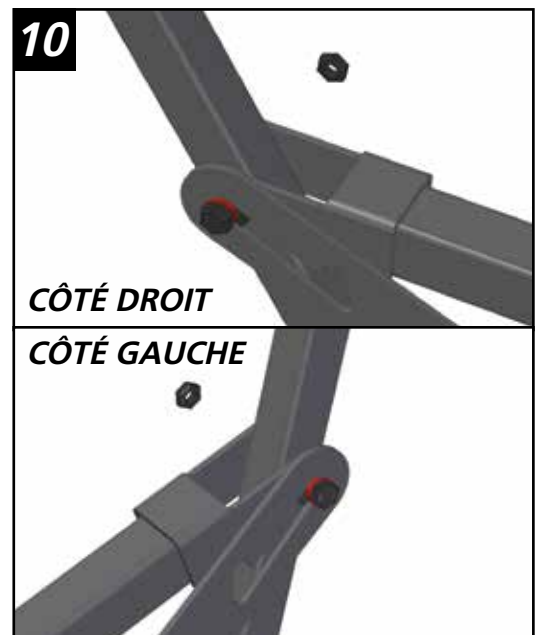

11

2 1/2" BOULON, RONDELLE  
PLATE DE NYLON, ÉCROU  
DE BLOCAGES

TUBE LATÉRAL  
DE L'APPUI-  
ARME  
(PN 82072.R50)

RONDELLE  
PLATE DE  
NYLON

1 1/2" BOULON, RONDELLE  
PLATE DE NYLON, ÉCROU  
DE BLOCAGES

12

RONDELLE  
PLATE DE  
NYLON

PIVOT  
DROIT DE  
L'APPUI-  
ARME  
(PN 82072.R65-R)

**ASSEMBLAGE DU SIÈGE (suite)**

16. Attachez ensuite les tubes latéraux de l'appui-arme. Aligned les trous avant et arrière. Utilisez une **rondelle de nylon** entre les deux joints. Utilisez un **boulon de 2 1/2 po.** et un **écrou de blocage** à chaque joint tel qu'illustré à la **figure 11**. Ne pas TROP SERRER.
17. Répétez l'étape numéro 16 pour l'autre côté.
18. Placez le pivot droit de l'appui-arme tel qu'illustré à la **figure 12**. Utilisez une **rondelle de nylon** entre les joints. Sécurisez le tout avec un **boulon de 1 1/2 po.** et un **écrou de blocage**. Ne pas TROP SERRER.
19. Répétez l'étape 18 pour l'autre côté.
20. Glissez la barre de l'appui-arme sur les deux pivots de l'appui-arme, tel qu'illustré à la **figure 13**. Aligned les trous et utilisez les goupilles d'arrêt pour sécuriser le tout. La barre de l'appui-arme peut être ajustée à l'aide de ces goupilles.
21. **Assurez-vous que tous les boulons des pages 3 à 5 sont mis en place de façon sécuritaire mais, ne pas trop serrer pour que l'assemblage du siège pivote.**

1/4" WIRE LOCK PINS

14

BARRE  
D'APPUI-ARME  
(PN 82072.R60)

PATTE DE LA  
PLAQUE DE BASE  
(PN 82072.600)

15

LE BOUT EN ANGLE  
FAIT FACE VERS  
L'EXTÉRIEUR / LE TROU  
DU BOULON FAIT FACE  
VERS L'INTÉRIEUR

PARTIE SUPÉRIEURE GAUCHE  
AVEC POIGNÉE  
(PN 82072.310)

**PLAQUE DE SOUTIEN**

**Matériel Nécessaire**

- 5/16X18 - 1 3/4" Boulon - 3
- 5/16X18 - Écrou de blocage - 3

1. Placez la plaque de soutien pour les pattes et la patte supérieure, tel qu'illustré à la **figure 15**. Vous remarquerez que le bout en angle de l'assemblage de l'échelle fait face vers l'extérieur et le trou pour le boulon, vers l'intérieur.
2. Glissez la patte supérieure sur la plaque de soutien et utilisez un **boulon de 1 3/4 po.** et un **écrou de blocage** pour sécuriser le tout, tel qu'illustré à la **figure 16**. Serrez ce boulon à l'aide de vos mains seulement, pour le moment.

1 3/4" BOULONS, ÉCROU  
DE BLOCAGES

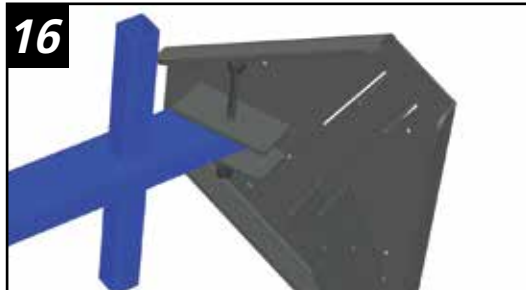

LE BOUT EN ANGLE  
FAIT FACE VERS  
L'EXTÉRIEUR / LE  
TROU DU BOULON  
FAIT FACE VERS  
L'INTÉRIEUR

17

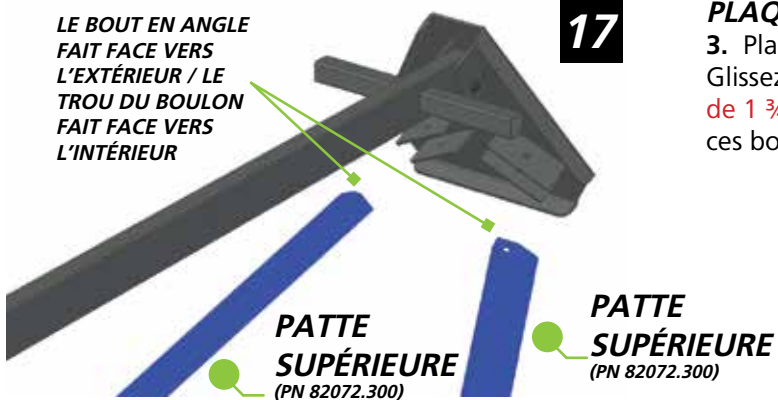

### PLAQUE DE SOUTIEN (suite)

3. Placez les deux pattes supérieures tel qu'illustré à la **figure 17**. Glissez ces pattes sur la plaque de soutien et sécurisez avec un **boulon de 1 3/4 po.** et un **écrou de blocage** par patte (**voir la figure 18**). Serrez ces boulons à l'aide de vos mains seulement, pour le moment.

1 3/4" BOULONS, ÉCROU DE BLOCAGES

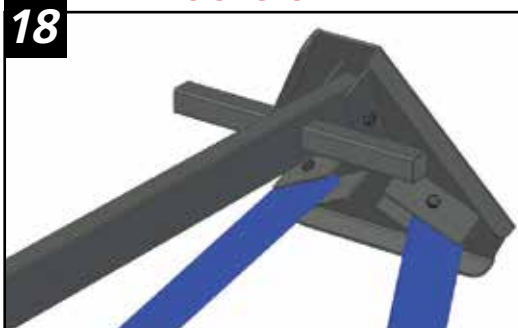

18

#### Matériel Nécessaire

1/4X20 - 1" Boulon	- 4	Rondelle Plate D'Acier	- 4
1/4X20 - Écrou de blocage	- 4	Espaceur De Nylon, 1/4	- 4

19

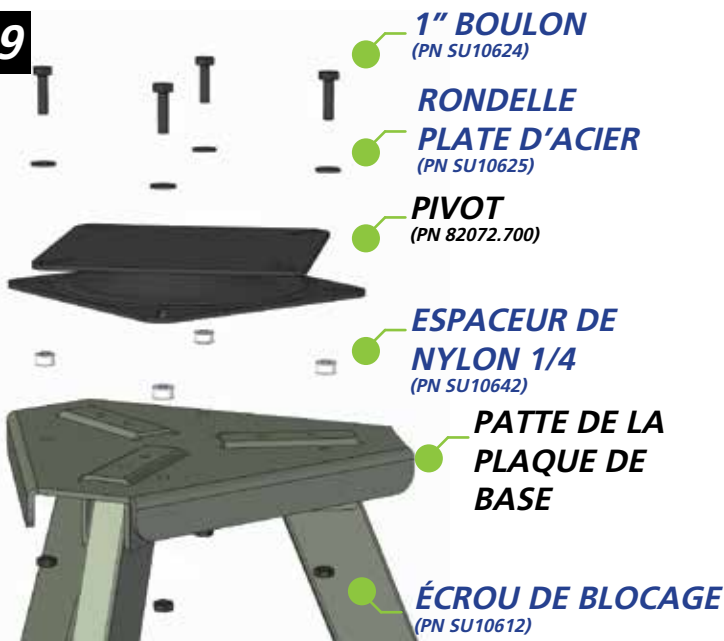

### SIÈGE PIVOTANT

1. Montez soigneusement l'assemblage du trépied. Le siège pivotant s'accroche à la patte de la plaque de base. Faites tourner le pivot de manière à avoir accès aux trous des boulons.  
2. Alignez le pivot avec les 4 trous perforés préalablement dans la plaque de soutien pour les pattes.  
3. L'ordre approprié pour attacher le pivot est: **boulon de 1 po.**, **rondelle**, **plaque pivotante**, **espaceur de nylon de 1/4 po.**, **plaque de soutien pour les pattes**, **un écrou de blocage**. Voir les **figures 19 et 20**. Laissez tous les boulons serrés à la main jusqu'à ce qu'ils soient enclenchés et ensuite, serrez-les à l'aide d'une clé. Tout l'équipement pour le siège pivotant sera de 1/4x20 de filetage.

20

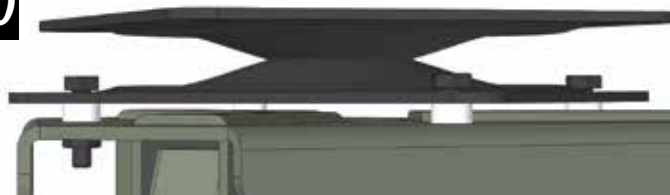

#### Matériel Nécessaire

5/16X18 - 3 3/4" Boulon	- 9
5/16X18 - Écrou de blocage	- 9

### PLATEFORME

1. Placez une des sections de la plateforme tel qu'illustré à la **figure 21**. Le côté du métal déployé doit faire face vers le haut. Alignez la section avec les trous du boulon près du milieu des sections de patte et insérez un **boulon de 3 3/4 po.** dans chaque trou.  
2. Attachez ensuite une autre section de la plateforme. Glissez-la par-dessus le boulon exposé de l'étape 1 et utilisez un **écrou de blocage** pour sécuriser le tout. Serrez ceci avec vos mains seulement pour le moment. Utilisez un autre **boulon de 3 3/4 po.** sur le côté opposé. Voir la **figure 22**.

### ASSEMBLAGE DE LA PLATEFORME

21

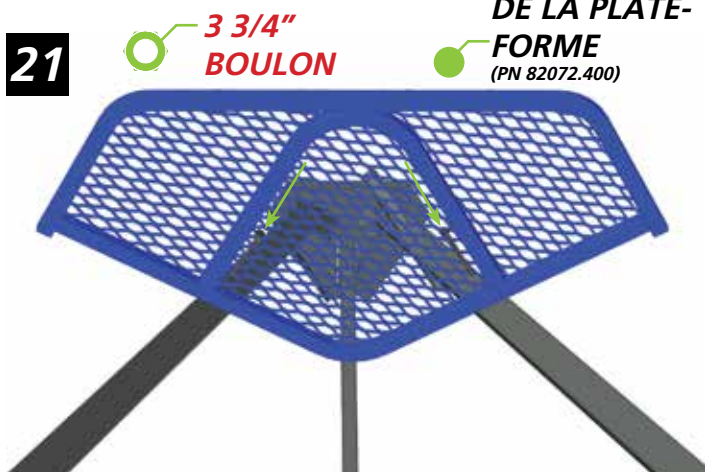

3 3/4" BOULON

22

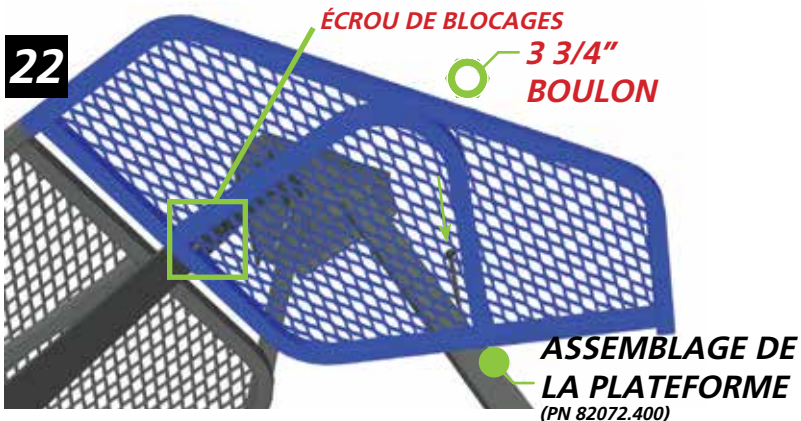

ÉCROU DE BLOCAGES

3 3/4" BOULON

ASSEMBLAGE DE LA PLATEFORME (PN 82072.400)



**ASSEMBLAGE DE LA PLATEFORME**  
(PN 82072.400)

**23**

**ÉCROU DE BLOCAGES**

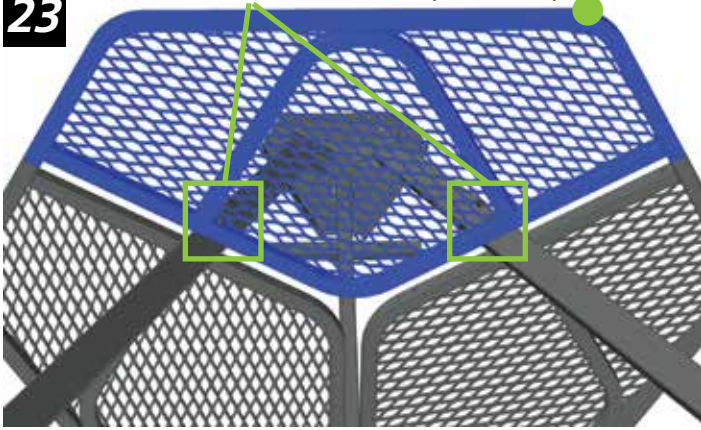

**3 3/4" BOULONS, ÉCROU DE BLOCAGES**

**25**

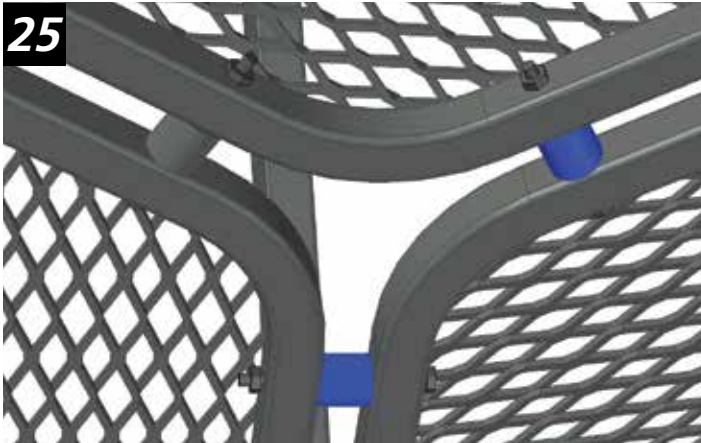

**3 3/4" BOULONS, ÉCROU DE BLOCAGES**

**26**

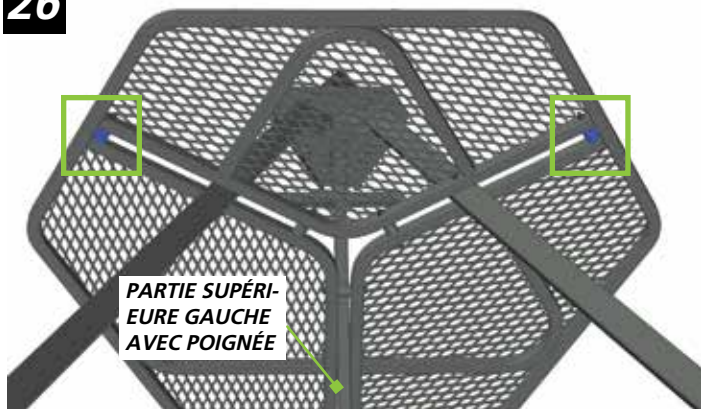

**PARTIE SUPÉRIEURE GAUCHE AVEC POIGNÉE**

**3 3/4" BOULONS, ÉCROU DE BLOCAGES**

**28**

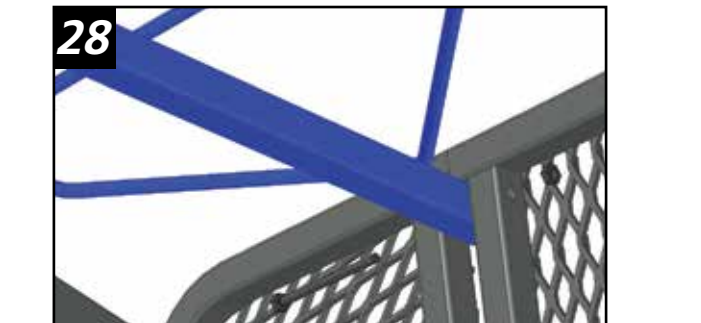

**PLATEFORME (suite)**

3. Attachez ensuite la section de la plateforme restante. Glissez-la par-dessus les deux boulons exposés et sécurisez le tout à l'aide d'écrous de blocage tel qu'illustré à la **figure 23**. Serrez ceci avec vos mains seulement pour le moment.
4. Placez une des plateformes de position tel qu'illustré à la **figure 24**. Glissez le support entre les sections de la plateforme.
5. Sécurisez le tout en utilisant un **boulon de 3 3/4 po.** et un **écrou de blocage**. Serrez avec vos mains pour le moment.
6. Répétez pour les deux autres trous au centre en utilisant des **boulons de 3 3/4 po.** et des **écrous de blocage**. Voir la **figure 25**.

**3 3/4" BOULONS, ÉCROU DE BLOCAGES**

**24**

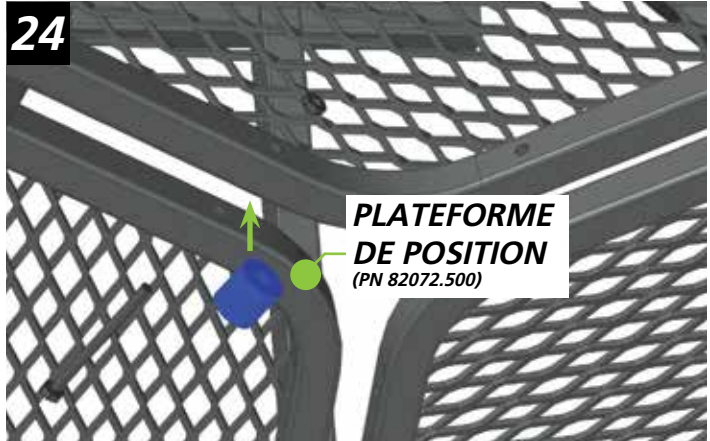

**PLATEFORME DE POSITION**  
(PN 82072.500)

7. Insérez deux autres plateformes de position tel qu'illustré à la **figure 26**. Ces deux supports vont à l'arrière de la plateforme, le plus loin possible de la patte supérieure avec une poignée.
8. Sécurisez ces supports avec deux **boulons de 3 3/4 po.** et des **écrous de blocage**.
9. Attachez ensuite l'assemblage de l'échelle supérieure. Glissez l'assemblage de l'échelle entre les deux sections avant de la plateforme, tel qu'illustré à la **figure 27**.
10. Sécurisez l'emplacement supérieur en utilisant un **boulon de 3 3/4 po.** et un **écrou de blocage**, tel qu'illustré à la **figure 28**.
11. **SERREZ TOUS LES BOULONS DES ÉTAPES 1 À 10. VÉRIFIEZ UNE DEUXIÈME FOIS LES BOULONS POUR VOUS ASSURER QU'ILS SONT FIXÉS CORRECTEMENT!**

**ASSEMBLAGE DE L'ÉCHELLE SUPÉRIEURE**  
(PN 82072.200)

**27**



### Matériel Nécessaire

1/4X20 - 1 1/2" Boulon	- 4	Rondelle Plate D'Acier	- 4
1/4X20 - Écrou de blocage	- 4		

29

### ASSEMBLAGE DU SIÈGE

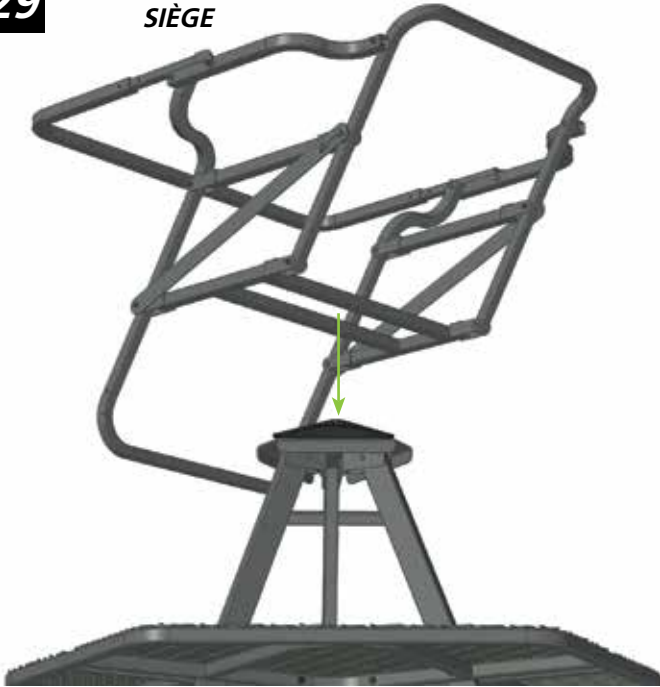

### FIXATION DU SUPPORT DU SIÈGE

1. Placez le support du siège complété sur la base du trépied tel qu'illustré à la **figure 29**. Il est préférable d'avoir quelqu'un pour vous aider à compléter cette étape.
2. Sécurisez le support du siège au pivot en utilisant quatre boulons de 1 1/2 po. et des écrous de blocage. Utilisez des rondelles de métal de 1/4 po. entre les écrous de blocage et la plaque pivotante. Vous pourriez avoir à faire tourner le pivot pour avoir accès aux boulons. Voir la **figure 30**.

1 1/2" BOULONS, ÉCROU DE BLOCAGES



RONDELLE PLATE D'ACIER  
(NON ILLUSTRÉ - PN SU10625)

31

### DOSSIER DU SIÈGE (PN 82073.950)



### SIÈGE / FIXATION DU COUSSINET

1. Placez la partie du dossier du siège avec maille dans l'armature tel qu'illustré à la **figure 31**.
2. Prenez les deux sangles en boucles ensemble et placez le bout du câble afin de laisser une longueur égale de chaque côté. Voir la **figure 32**.
3. Lacey le siège en utilisant le câble, en traversant les sangles en boucles jusqu'au bas tel qu'illustré à la **figure 33**.
4. Au bas du siège, passez le câble restant en traversant les sangles en boucles vers le haut et attachez le tout, tel qu'illustré à la **figure 34**.

32



33



34



35



### COUSSINET DE L'APPUI-BRAS (PN 82073.800)

5. La base du siège en mousse repose sur l'armature. Utilisez les boucles pour le sécuriser autour de l'armature du siège.
6. Les deux petits coussinets de l'appui-bras se fixent tel qu'illustré à la **figure 35**. Utilisez les bandes de velcro pour les sécuriser à l'armature.
7. Le coussinet de l'appui-bras se fixe de la même façon sur la longue barre de l'appui-bras.

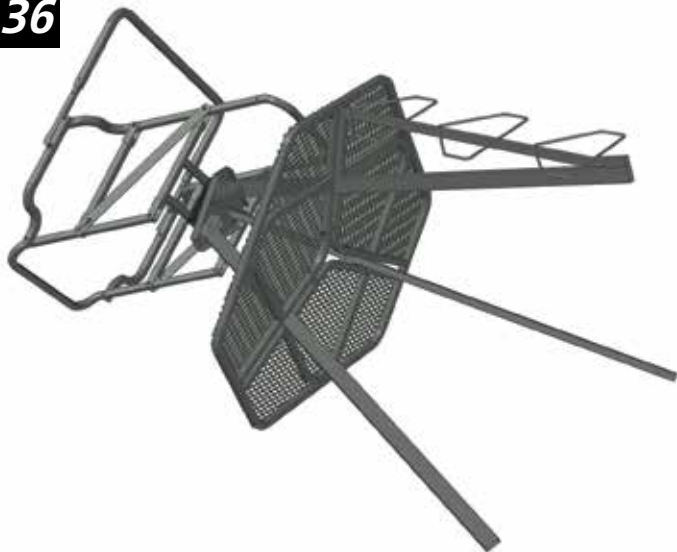

**36**

## ASSEMBLAGE DE LA PATTE SUPÉRIEURE / SUPPORT DES PATTES SUPÉRIEURES

### Matériel Nécessaire

5/16X18 - 2 3/4" Boulon	- 8	1/4X20 - 1 1/2" Boulon	- 12
5/16X18 - 3 3/4" Boulon	- 1	1/4X20 - Écrou de blocage	- 12
5/16X18 - Écrou de blocage	- 9		

1. Déposez soigneusement la section complétée sur le côté – les échelons de l'échelle vers le haut, tel qu'illustré à la **figure 36**.
2. Placez une des plaques du coupleur tel qu'illustré à la **figure 37**. Glissez la plaque par-dessus la patte, entre la partie supérieure de l'assemblage de l'échelle et alignez le tout avec les trous. **NOTE:** La plaque du coupleur doit être alignée avec les trous ronds et non avec les trous de forme ovale.
3. Placez une des fixations tel qu'illustré à la **figure 38**. La fixation devrait être boulonnée à la plaque du coupleur de façon à être à l'horizontale lorsque le trépied est à la verticale.
4. Utilisez un **boulon de 3 3/4 po.** et un **écrou de blocage** pour sécuriser la fixation et la plaque du coupleur.

**3 3/4" BOULONS, ÉCROU  
DE BLOCAGES**

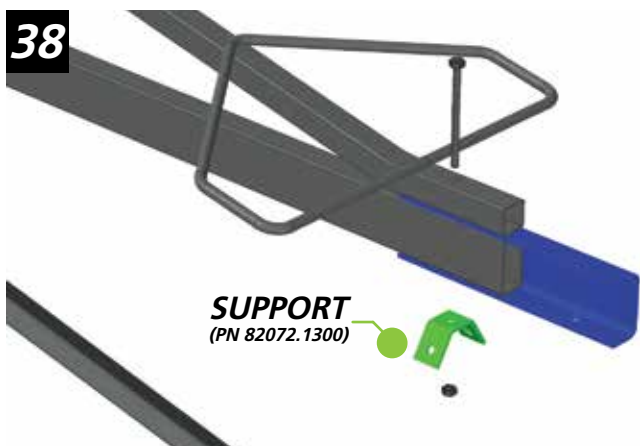
**38**

**SUPPORT**  
(PN 82072.1300)

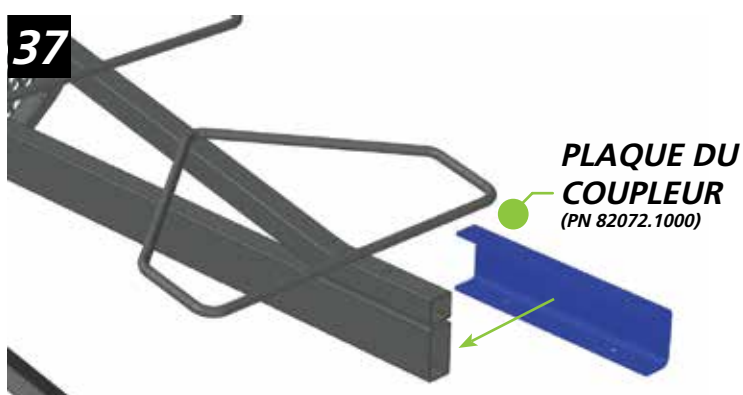
**37**

**PLAQUE DU  
COUPLEUR**  
(PN 82072.1000)

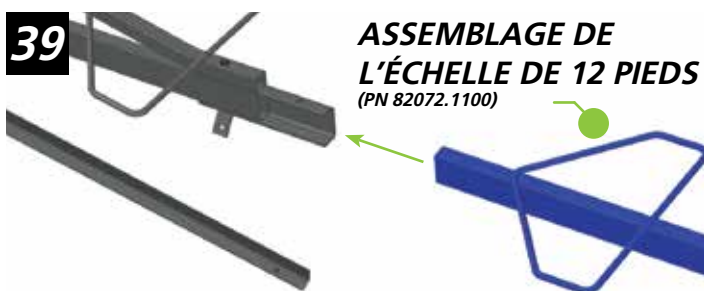
**39**

**ASSEMBLAGE DE  
L'ÉCHELLE DE 12 PIEDS**  
(PN 82072.1100)

5. Placez l'assemblage de l'échelle de 12 pieds tel qu'illustré à la **figure 39**.
6. lissez l'assemblage dans la plaque du coupleur et sécurisez le tout avec un **boulon de 2 3/4 po.** et un **écrou de blocage.** (**voir la figure 40**)

**2 3/4" BOULONS, ÉCROU  
DE BLOCAGES**

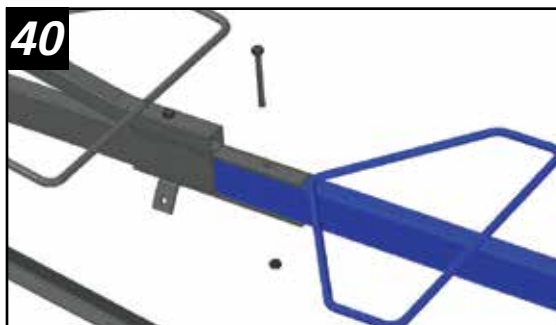
**40****41**

**2 3/4" BOULONS, ÉCROU  
DE BLOCAGES**

**PLAQUE DU  
COUPLEUR**  
(PN 82072.1000)

**SUPPORT**  
(PN 82072.1300)

7. Tournez soigneusement l'assemblage du trépied pour avoir accès à une des pattes.
8. Glissez une autre plaque du coupleur sur la patte et alignez-la vis-à-vis les trous ronds tel qu'illustré à la **figure 41**.
9. Placez un support tel qu'illustré à la **figure 41** et sécurisez le tout en utilisant un **boulon de 2 3/4 po.** et un **écrou de blocage.**



**ASSEMBLAGE DE LA PATTE DE 12 PIEDS**  
(PN 82072.1200)

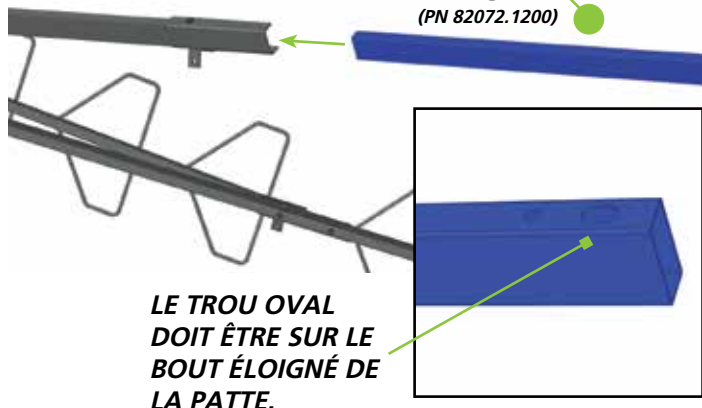

LE TROU OVAL DOIT ÊTRE SUR LE BOUT ÉLOIGNÉ DE LA PATTE.

**ASSEMBLAGE DE PATTE (suite)**

10. Placez un des assemblage de la patte de 12 pieds tel qu'illustré à la **figure 42**. Les trous de forme ovale perforés préalablement **DOIVENT** être sur le bout éloigné de la patte. Ces trous sont pour les pointes fournies avec ce trépied.
11. Glissez l'assemblage de la patte dans la plaque du coupleur et sécurisez le tout en utilisant un **boulon de 2 3/4 po. et un écrou de blocage** tel qu'illustré à la **figure 43**.
12. Tournez le trépied encore et répétez les étapes 7 à 11 pour l'assemblage de l'autre patte.

**2 3/4" BOULONS, ÉCROU DE BLOCAGES**

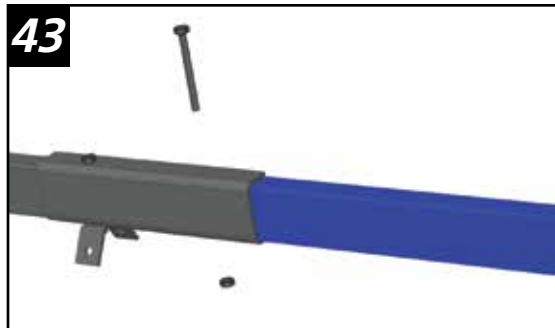

43

**APPUIS DE LA PATTE SUPÉRIEURE**

1. Localisez le trou préalablement perforé au milieu de l'assemblage de la patte.
2. Placez un support par-dessus ce trou de l'intérieur et sécurisez le tout en utilisant un **boulon de 2 3/4 po. et un écrou de blocage** tel qu'illustré à la **figure 44**. Comme avant, le support devrait être parallèle au sol lorsque le trépied est debout – **Vous devez mettre ce boulon de l'intérieur vers l'extérieur de façon à ce qu'il se trouve sur le support lorsqu'il est serré.**
3. Répétez ceci pour l'assemblage de l'autre patte et pour l'échelle tel qu'illustré à la **figure 45**. Utilisez un **boulon de 2 3/4 po. et un écrou de blocage** pour sécuriser chaque support. **Vous devez installer ce boulon de l'intérieur vers l'extérieur de façon à ce qu'il se trouve sur le crochet lorsqu'il est serré.**

**2 3/4" BOULONS, ÉCROU DE BLOCAGES**



44

SUPPORT  
(PN 82072.1300)

**45** **2 3/4" BOULONS, ÉCROU DE BLOCAGES**

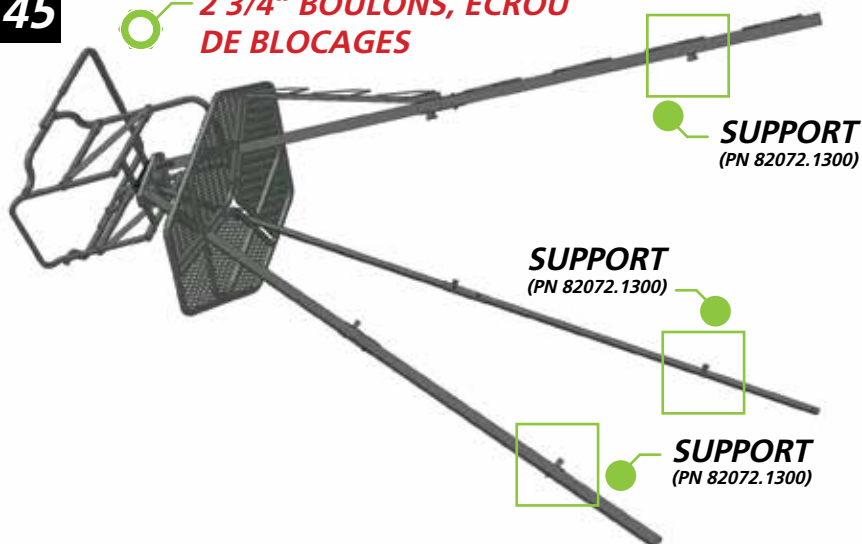

SUPPORT  
(PN 82072.1300)

SUPPORT  
(PN 82072.1300)

SUPPORT  
(PN 82072.1300)

### APPUI DE PATTE (suite)

4. Les six appuis latéraux supérieurs sont joints ensuite. Commencez en plaçant un appui latéral tel qu'illustré à la **figure 46**. Cet appui se fixera à **L'EXTÉRIEUR** des deux supports, tel qu'illustré aux **figures 47 et 48**.

5. Utilisez un **boulon de 1 ½ po.** et un **écrou de blocage** pour chaque support afin de sécuriser l'appui. Installez ces boulons de l'intérieur vers l'extérieur de façon à ce que l'écrou soit à l'extérieur du tube.

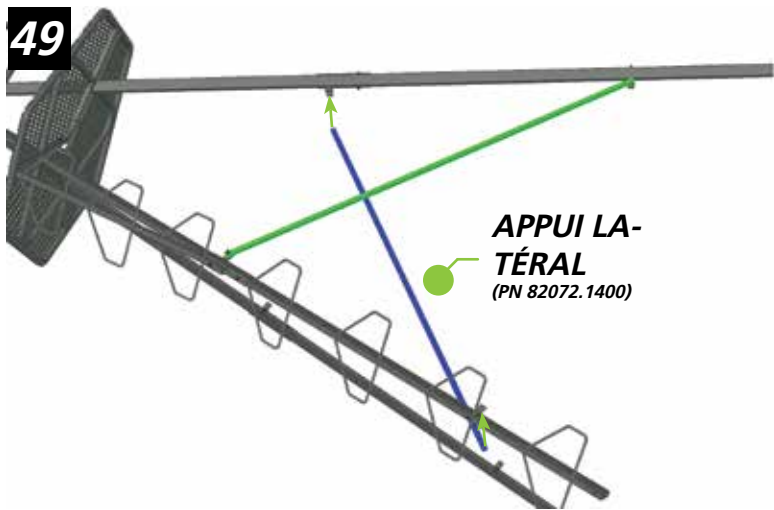
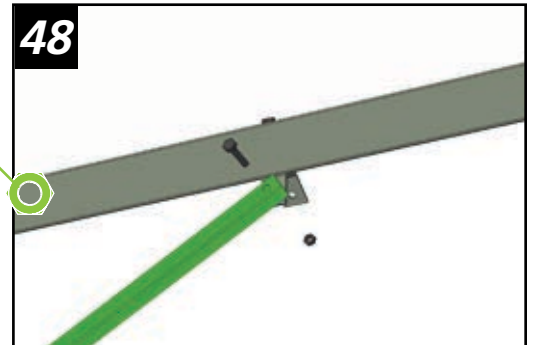
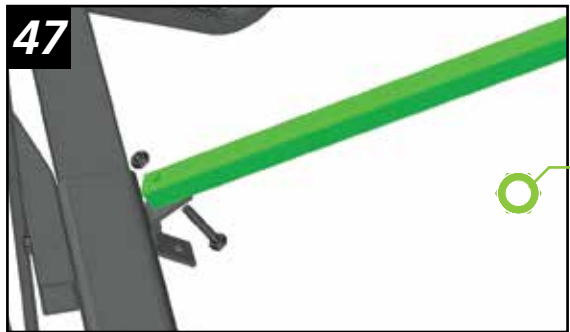
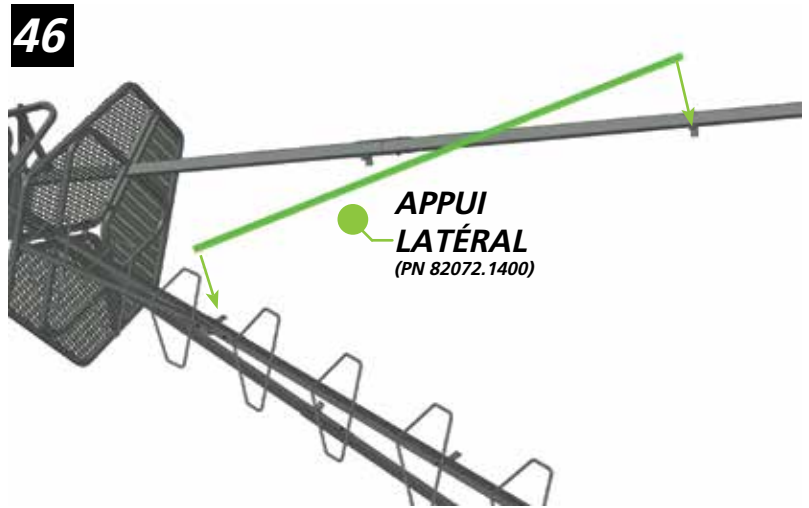

6. Placez un appui latéral supérieur (en bleu) tel qu'illustré à la **figure 49**. Cet appui sera fixé à **L'INTÉRIEUR** des deux supports, tel qu'illustré aux **figures 50 et 51** et sera à **L'INTÉRIEUR** de l'appui installé aux **étapes 4 et 5** (montré en vert)

7. Utilisez un **boulon de 1 ½ po.** et un **écrou de blocage** à chaque support afin de sécuriser l'appui. Installez ces boulons de l'intérieur vers l'extérieur de façon à ce que l'écrou soit à l'extérieur du support.



### APPUI DE PATTE (suite)

8. Faites le tour du côté opposé du trépied. Installez un autre appui latéral supérieur (en vert) à L'EXTÉRIEUR du support et un autre appui latéral (en bleu) à L'INTÉRIEUR du support. Voir la figure 52.
- La figure 53 démontre la façon correcte de placer les supports. Chaque appuis latéraux supérieurs doivent alterner – les appuis verts doivent toujours être fixés à l'extérieur du support et les appuis bleus, toujours vers l'intérieur.
9. Utilisez des boulons de 1 ½ po. et des écrous de blocage à chaque point de raccordement.

53

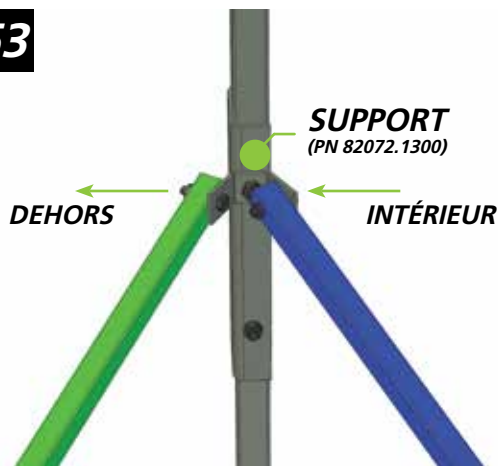

10. Tournez le trépied afin que vous puissiez installer les deux derniers appuis supérieurs latéraux. Ces appuis s'installent de la même façon. Voir la figure 54. L'appui latéral supérieur (en vert) se joint à l'extérieur du support tandis que l'appui latéral (en bleu) se joint à l'intérieur du support. Utilisez des boulons de 1 ½ po. et des écrous de blocage à chaque point de raccordement.
11. L'appui de la patte complétée devrait être conforme à la figure 55. Notez que les appuis latéraux supérieurs verts sont à l'extérieur et ceux en bleus sont à l'intérieur.

52

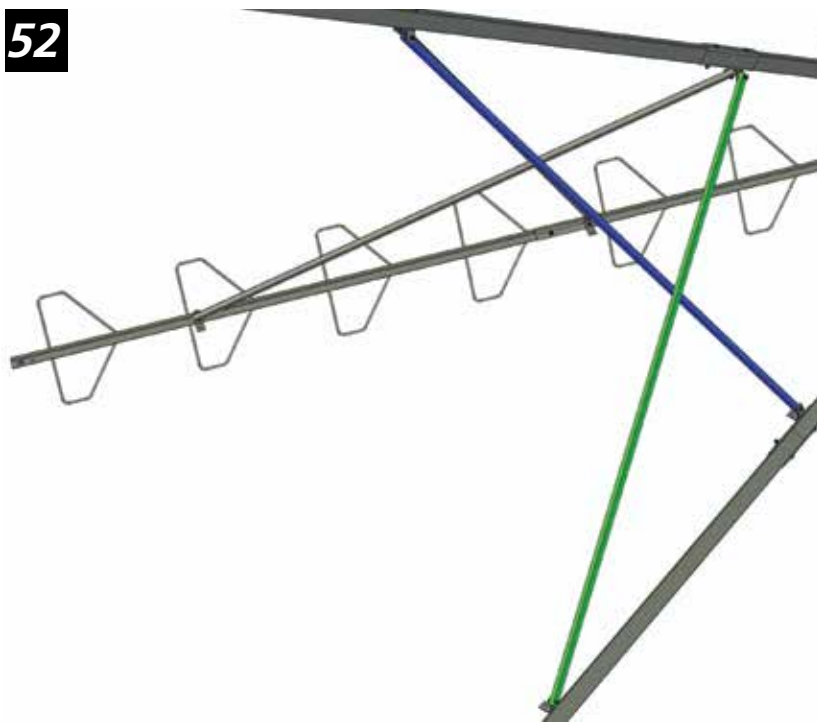

54

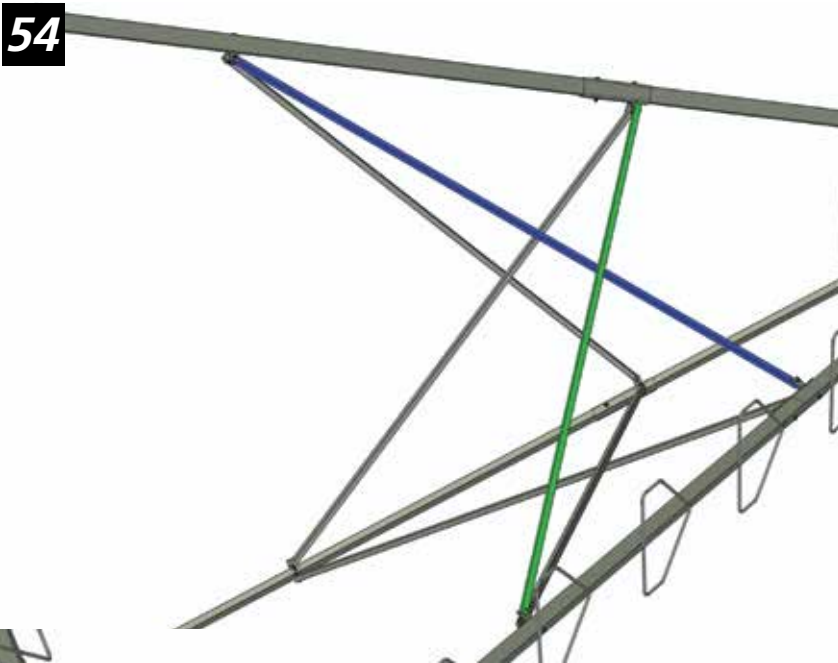

55

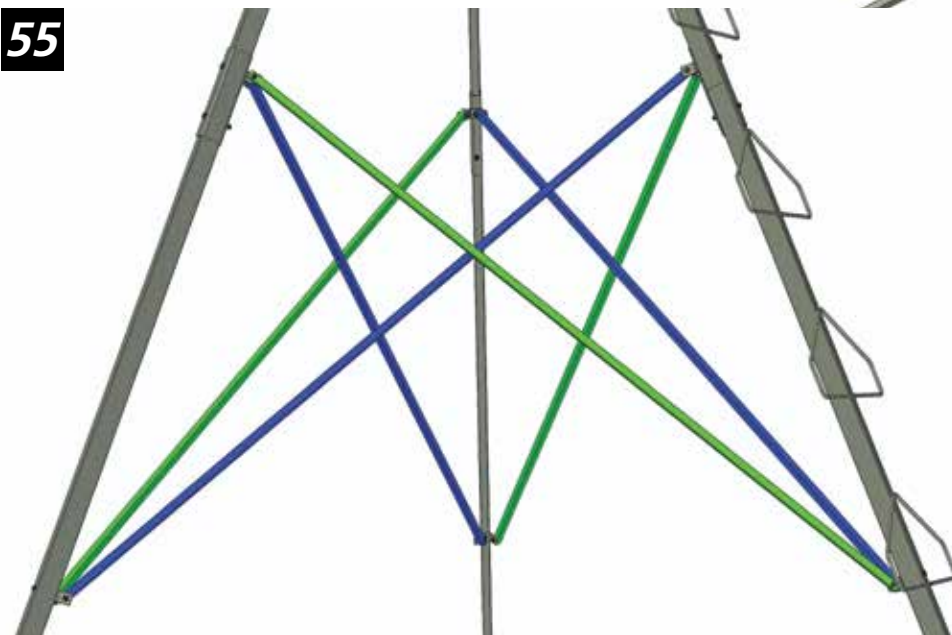



# 5 INSTALLATION ET UTILISATION

## ⚠ AVERTISSEMENT

Toujours utiliser quatre personnes pour l'installation de ce trépied.

## ⚠ AVERTISSEMENT

Veillez toujours avoir trois points de contact lorsque vous montez dans l'échelle de ce trépied!

1. Trouvez un emplacement adéquat pour installer le trépied. Assurez-vous que le sol en dessous du trépied est solide et de niveau. Un terrain en pente ou une surface inégale (une plaque de roche, par exemple) peut faire en sorte que votre trépied penchera ou glissera lorsque vous monterez.
2. Penchez le pied à la verticale en faisant glisser les pattes verticales de la plateforme jusqu'au bas des pattes. Utilisez une troisième et une quatrième personne pour sécuriser la patte supérieure lorsqu'elle est assez basse pour que vous puissiez l'atteindre.
3. Une fois à la verticale, insérez un pieux dans le trou de forme ovale au bas de chaque patte tel qu'illustré à la **figure 56**.
4. Poussez ou martelez chaque pointe complètement dans le sol, en conservant un angle tel qu'illustré à la **figure 57**.
5. Répétez pour les autres pieux.

## ⚠ AVERTISSEMENT

Toujours utiliser les pieux fournis pour sécuriser ce trépied au sol avant de l'utiliser – MÊME SI LE TRÉPIED SERA UTILISÉ SANS ENSEMBLE D'EXTENSION DE PATTE. Si vous ne sécurisez pas le trépied, celui-ci pourrait être instable.

## ⚠ AVERTISSEMENT

Les pieux doivent être complètement dans le sol en conservant un angle vers le centre du trépied tel qu'illustré aux figures 56 et 57.

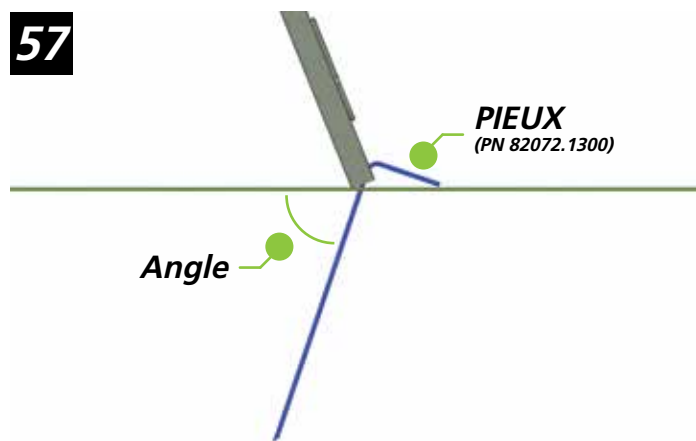
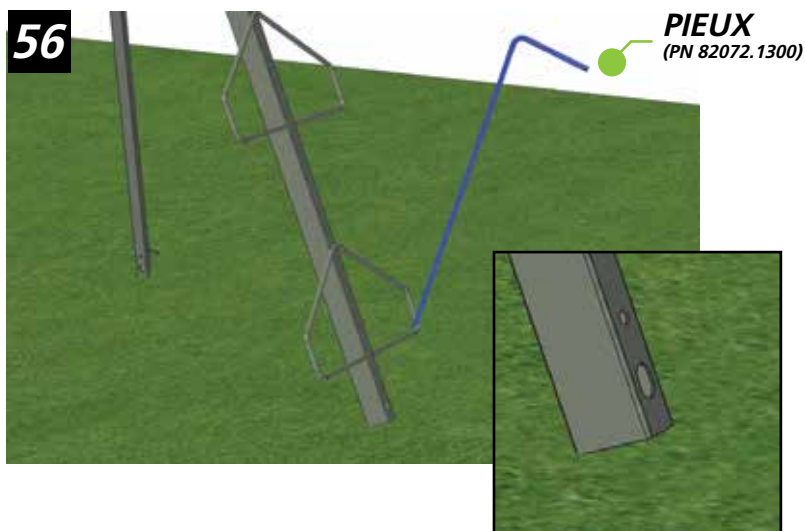

## 6 ENTRETIEN ET SOIN

- Le siège sur ces miradors est amovible. Nous recommandons qu'il soit enlevé et entreposé dans un endroit sec lorsqu'il n'est pas utilisé.
- Le fini powdercoat appliqué à l'usine est très durable et devrait requérir des retouches aux endroits d'usure prononcé ou aux endroits où un impact s'est produit. Utilisez une peinture en aérosol d'extérieur de bonne qualité pour couvrir le métal dénudé. **Ces miradors sont fait de métal donc les parties non-peinturées peuvent rouiller** - incluant tout endroit entaillé ou égratigné jusqu'au métal dénudé.
- Lors du transport du mirador Summit, assurez-vous qu'il soit bien attaché et assurez-vous que d'autres objets ne puissent frapper le mirador et l'endommager.

### ⚠ PRUDENCE

Essayez de voir s'il y a des encoches, des coupures, des fissures, des plis, de la corrosion ou tout autre dommage que pourrait occasionner une mauvaise utilisation ou des dommages accidentels. Par exemple, ceci pourrait se produire si une autre personne utilise ce mirador sans avoir les connaissances requises pour son utilisation correcte, ou si le mirador a été échappé, frappé par un véhicule automobile ou assujéti à de la rouille, etc.

Si vous endommagez une partie du mirador Summit, contactez votre détaillant autorisé Summit le plus près ou le fabricant pour obtenir la procédure corrective correcte et / ou un remplacement des pièces de votre mirador.

Les miradors Summit possèdent la plus haute intégrité du design structural, de sélection du matériel et des techniques de fabrication, mais en tant que propriétaire, seuls vos soins fréquents assureront une utilisation sans problèmes. Si les lignes directrices ci-haut sont suivies, votre mirador Summit vous procurera des années de succès à la chasse

## 7 GARANTIE LIMITÉE

### (A) Garantie

La compagnie Summit Treestands, LLC (Summit) garantie à l'acheteur original que tous ses produits manufacturés sont sans défauts du matériel et de fabrication lors de l'expédition et ce pour douze (12) mois à partir de la date d'achat. Summit remplacera toute pièce défectueuse si le module soi-disant défectueux est retourné à Summit port payé, à l'intérieur de la période de garantie.

Cette garantie ne s'applique pas à tout produit qui aurait subi un usage impropre ou abusif, négligé (notamment un mauvais entretien); accident; mauvaise installation, modification (notamment l'utilisation de pièces non-autorisées ou pièces ajoutées); ajustement ou réparation. LA GARANTIE MENTIONNÉE PRÉCÉDEMMENT REMPLACE TOUTE AUTRE GARANTIE, MENTIONNÉE EXPRESSÉMENT OU IMPLICITEMENT (INCLUANT LES GARANTIES DE COMMERCIALISATION ET D'ADAPTATION DE TOUT PRODUIT À UN OBJECTIF PARTICULIER), ET TOUTE AUTRE OBLIGATION DE RESPONSABILITÉ DE LA PART DE LA COMPAGNIE.

### (B) Limitation de responsabilité

Il est expressément entendu que la responsabilité de Summit pour ses produits, que ce soit dû à une violation de la garantie, de la négligence, de la responsabilité sans faute ou autrement, est limitée à la réparation du produit, tel que mentionné ci-haut, et Summit ne sera pas responsable pour toute blessure, perte, dommage ou frais encourus, que ce soit une cause directe ou indirecte, notamment de la perte d'usage, de salaire ou dommage matériel résultant de la vente, de l'installation, de l'utilisation ou l'incapacité d'utiliser le produit, ou la réparation ou le remplacement des produits de Summit.

Summit se réserve le droit de faire des modifications ou transformations à ses produits en tout temps, qui, selon son opinion, pourrait améliorer la performance et l'efficacité du produit. Summit n'est pas obligé de faire ces modifications ou transformations aux produits déjà en service.

**Veillez prendre le temps de remplir la carte de garantie en ligne à l'adresse <http://www.summitstands.com/warranty> ou de remplir la carte ci-jointe et de l'envoyer par la poste.**